

# Inspiron 15

## 5000 Series



### Servisni priručnik

Kompjuterski model: Inspiron 15–5558  
Model sa regulacijom: P51F  
Tip sa regulacijom: P51F001



# Napomene, mere opreza i upozorenja

---

-  **NAPOMENA:** NAPOMENA ukazuje na važne informacije koje će vam pomoći da iskoristite računar na bolji način.
  -  **OPREZ:** OPREZ ukazuje na potencijalno oštećenje hardvera ili gubitak podataka i saopštava vam kako da izbegnete problem.
  -  **UPOZORENJE:** UPOZORENJE ukazuje na potencijalno oštećenje imovine, telesne povrede i smrtni ishod.
- 

**Autorsko pravo © 2015 Dell Inc. Sva prava zadržana.** Ovaj proizvod je zaštićen zakonima o zaštiti autorskih prava i intelektualnoj svojini u SAD i međunarodnim zakonima. Dell™ i logotip Dell su zaštitni znaci kompanije Dell Inc. u Sjedinjenim Američkim Državama i/ili drugim pravnim nadležnostima. Svi ostali znaci i imena ovde navedeni mogu biti zaštitni znaci svojih vlasnika.

2015 - 03

Pregl. A00

# Sadržaj

<b>Pre rada u unutrašnjosti računara.....</b>	<b>10</b>
Pre početka rada .....	10
Bezbednosna uputstva.....	10
Preporučeni alati.....	11
<b>Nakon rada u unutrašnjosti računara.....</b>	<b>13</b>
<b>Uklanjanje baterije.....</b>	<b>14</b>
Procedura.....	14
<b>Postavljanje baterije.....</b>	<b>15</b>
Procedura.....	15
<b>Uklanjanje optičke disk jedinice.....</b>	<b>16</b>
Pripremni koraci.....	16
Procedura.....	16
<b>Postavljanje optičke disk jedinice.....</b>	<b>19</b>
Procedura.....	19
Dopunski koraci.....	19
<b>Uklanjanje poklopca osnove.....</b>	<b>20</b>
Pripremni koraci.....	20
Procedura.....	20
<b>Postavljanje poklopca osnove.....</b>	<b>22</b>
Procedura.....	22
Dopunski koraci.....	22

<b>Uklanjanje memorijskih modula.....</b>	<b>23</b>
Pripremni koraci.....	23
Procedura.....	23
<b>Postavljanje memorijskih modula.....</b>	<b>25</b>
Procedura.....	25
Dopunski koraci.....	26
<b>Uklanjanje čvrstog diska.....</b>	<b>27</b>
Pripremni koraci.....	27
Procedura.....	27
<b>Postavljanje čvrstog diska.....</b>	<b>31</b>
Procedura.....	31
Dopunski koraci.....	31
<b>Uklanjanje bežične kartice.....</b>	<b>32</b>
Pripremni koraci.....	32
Procedura.....	32
<b>Postavljanje bežične kartice.....</b>	<b>34</b>
Procedura.....	34
Dopunski koraci.....	34
<b>Uklanjanje dugmaste baterije.....</b>	<b>35</b>
Pripremni koraci.....	35
Procedura.....	35
<b>Postavljanje dugmaste baterije.....</b>	<b>37</b>
Procedura.....	37
Dopunski koraci.....	37

<b>Uklanjanje tastature.....</b>	<b>38</b>
Pripremni koraci.....	38
Procedura.....	38
<b>Postavljanje tastature.....</b>	<b>41</b>
Procedura.....	41
Dopunski koraci.....	41
<b>Uklanjanje osnove računara.....</b>	<b>42</b>
Pripremni koraci.....	42
Procedura.....	42
<b>Postavljanje osnove računara.....</b>	<b>47</b>
Procedura.....	47
Dopunski koraci.....	47
<b>Uklanjanje kratkospajča optičke disk jedinice.....</b>	<b>48</b>
Pripremni koraci.....	48
Procedura.....	48
<b>Postavljanje kratkospajča optičke disk jedinice.....</b>	<b>50</b>
Procedura.....	50
Dopunski koraci.....	50
<b>Uklanjanje zvučnika.....</b>	<b>51</b>
Pripremni koraci.....	51
Procedura.....	51
<b>Postavljanje zvučnika.....</b>	<b>53</b>
Procedura.....	53
Dopunski koraci.....	53

<b>Uklanjanje U/I ploče.....</b>	<b>54</b>
Pripremni koraci.....	54
Procedura.....	54
<b>Postavljanje U/I ploče.....</b>	<b>56</b>
Procedura.....	56
Dopunski koraci.....	56
<b>Uklanjanje sklopa rashladnog elementa.....</b>	<b>57</b>
Pripremni koraci.....	57
Procedura.....	57
<b>Postavljanje sklopa rashladnog elementa.....</b>	<b>59</b>
Procedura.....	59
Dopunski koraci.....	59
<b>Uklanjanje modula dugmeta za napajanje.....</b>	<b>61</b>
Pripremni koraci.....	61
Procedura.....	61
<b>Postavljanje modula dugmeta za napajanje.....</b>	<b>64</b>
Procedura.....	64
Dopunski koraci.....	64
<b>Uklanjanje matične ploče.....</b>	<b>65</b>
Pripremni koraci.....	65
Procedura.....	65
<b>Postavljanje matične ploče.....</b>	<b>70</b>
Procedura.....	70
Dopunski koraci.....	71

<b>Uklanjanje sklopa ekrana.....</b>	<b>72</b>
Pripremni koraci.....	72
Procedura.....	72
<b>Postavljanje sklopa ekrana.....</b>	<b>75</b>
Procedura.....	75
Dopunski koraci.....	75
<b>Uklanjanje okna ekrana.....</b>	<b>76</b>
Pripremni koraci.....	76
Procedura.....	76
<b>Postavljanje okna ekrana.....</b>	<b>78</b>
Procedura.....	78
Dopunski koraci.....	78
<b>Uklanjanje ploče ekrana.....</b>	<b>79</b>
Pripremni koraci.....	79
Procedura.....	79
<b>Postavljanje ploče ekrana.....</b>	<b>82</b>
Procedura.....	82
Dopunski koraci.....	82
<b>Uklanjanje zglobova ekrana.....</b>	<b>83</b>
Pripremni koraci.....	83
Procedura.....	83
<b>Postavljanje zglobova ekrana.....</b>	<b>85</b>
Procedura.....	85
Dopunski koraci.....	85

<b>Uklanjanje kabla ekrana.....</b>	<b>86</b>
Pripremni koraci.....	86
Procedura.....	86
<b>Postavljanje kabla ekrana.....</b>	<b>88</b>
Procedura.....	88
Dopunski koraci.....	88
<b>Uklanjanje sklopa zadnjeg poklopca ekrana i antene.....</b>	<b>89</b>
Pripremni koraci.....	89
Procedura.....	89
<b>Postavljanje sklopa zadnjeg poklopca ekrana i antene.....</b>	<b>91</b>
Procedura.....	91
Dopunski koraci.....	91
<b>Uklanjanje kamere.....</b>	<b>92</b>
Pripremni koraci.....	92
Procedura.....	92
<b>Postavljanje kamere.....</b>	<b>94</b>
Procedura.....	94
Dopunski koraci.....	94
<b>Uklanjanje porta adaptera za napajanje.....</b>	<b>95</b>
Pripremni koraci.....	95
Procedura.....	95
<b>Postavljanje porta adaptera za napajanje.....</b>	<b>97</b>
Procedura.....	97
Dopunski koraci.....	97



<b>Uklanjanje sklopa oslonca za dlanove.....</b>	<b>98</b>
Pripremni koraci.....	98
Procedura.....	98
<b>Postavljanje sklopa oslonca za dlanove.....</b>	<b>100</b>
Procedura.....	100
Dopunski koraci.....	100
<b>Ažuriranje BIOS-a.....</b>	<b>101</b>

# Pre rada u unutrašnjosti računara

---

 **OPREZ:** Da biste sprečili oštećenje komponenti i kartica, držite ih za ivice i izbegavajte da dodirujete pinove i kontakte.

 **NAPOMENA:** Slike u ovom dokumentu se mogu razlikovati u odnosu na vaš računar u zavisnosti od poručene konfiguracije.

## Pre početka rada

- 1 Sačuvajte i zatvorite sve otvorene datoteke i zatvorite sve otvorene programe.
- 2 Isključite računar.

– Windows 8.1: Na ekranu **Početak**, kliknite ili kucnite na ikonu za napajanje  → **Isključi**.









– Windows 7: Kliknite ili kucnite na **Start** → **Isključi**.

 **NAPOMENA:** Ako koristite različite operativne sisteme, pogledajte dokumentaciju vašeg operativnog sistema u vezi uputstava za isključivanje.

- 3 Isključite računar i sve priključene uređaje iz pripadajućih električnih utičnica.
- 4 Odspojite sve kablove, kao što su kablovi telefona, kablovi za mrežu itd, sa vašeg računara.
- 5 Odspojite sve priključene uređaje i periferne uređaje, kao što su tastatura, miš, monitor, itd, sa vašeg računara.
- 6 Uklonite medijsku karticu ili optički disk iz računara, ako je moguće.
- 7 Nakon isključivanja računara iz napajanja, pritisnite i držite dugme za napajanje 5 sekundi da biste uzemljili matičnu ploču.

## Bezbednosna uputstva

Koristite sledeće bezbednosne smernice kako biste zaštitili računar od mogućih oštećenja i osigurali vašu ličnu bezbednost.

-  **UPOZORENJE:** Pre rada u unutrašnjosti računara pročitajte bezbednosne informacije koje ste dobili uz računar. Za dodatne informacije o najboljim praksama pogledajte početnu stranu za usklađenost sa propisima na [dell.com/regulatory\\_compliance](https://dell.com/regulatory_compliance).
-  **UPOZORENJE:** Odspojite sve izvore napajanja pre nego što otvorite poklopac ili ploče računara. Nakon rada u unutrašnjosti računara, vratite sve poklopce, ploče i zavrtnje pre nego što računar povežete na izvor napajanja.
-  **OPREZ:** Da biste izbegli oštećenje računara, uverite se da je radna površina ravna i čista.
-  **OPREZ:** Da biste sprečili oštećenje komponenti i kartica, držite ih za ivice i izbegavajte da dodirujete pinove i kontakte.
-  **OPREZ:** Popravke i rešavanje problema možete obavljati sami isključivo uz odobrenje ili podršku tima za tehničku pomoć kompanije Dell. Štete zbog servisiranja koje nije ovlastila kompanija Dell nisu pokrivene garancijom. Pogledajte bezbednosna uputstva koja ste dobili uz proizvod ili koja se nalaze na strani [dell.com/regulatory\\_compliance](https://dell.com/regulatory_compliance).
-  **OPREZ:** Pre nego što dodirnete unutrašnjost računara, uzemljite se dodirivanjem neobojene metalne površine, kao što je metal na zadnjoj strani računara. Dok radite, povremeno dodirujte neobojenu metalnu površinu kako biste odstranili statički elektricitet koji bi mogao da ošteti unutrašnje komponente.
-  **OPREZ:** Kada odspojite kabl, povucite ga za konektor ili držač, a ne za sam kabl. Neki kablovi imaju konektore sa zaštitnim držačima ili leptirastim zavrtnjima koje morate popustiti pre odspajanja kabla. Pri odspajanju kablova, vodite računa da budu poravnati kako bi se sprečilo savijanje pinova konektora. Pri povezivanju kablova, uverite se da su portovi i konektor pravilno orijentisani i poravnati.
-  **OPREZ:** Da biste odspojili mrežni kabl, prvo isključite kabl iz računara a zatim isključite kabl iz mrežnog uređaja.
-  **OPREZ:** Pritisnite i izvadite instaliranu karticu iz čitača medijskih kartica.

## Preporučeni alati

Za procedure u ovom dokumentu mogu se zahtevati sledeći alati:

- Philips odvrtáč
- Plastičná olovka

# Nakon rada u unutrašnjosti računara

---

 **OPREZ: Zaostali ili slobodni zavrtnji ostavljeni u računaru mogu ozbiljno oštetiti računar.**

- 1** Postavite sve zavrtnje i uverite se da se unutar računara ne nalaze zaostali zavrtnji.
- 2** Priključite sve eksterne uređaje, periferne uređaje i kablove koje ste uklonili pre rada na računaru.
- 3** Postavite medijske kartice, diskove i druge delove koje ste uklonili pre rada na računaru.
- 4** Priključite računar i sve povezane uređaje u odgovarajuće električne utičnice.
- 5** Uključite računar.

# Uklanjanje baterije

**!** UPOZORENJE: Pre rada u unutrašnjosti računara, pročitajte bezbednosne informacije koje ste dobili uz računar i sledite korake u delu [Pre rada u unutrašnjosti računara](#). Nakon rada u unutrašnjosti računara, sledite uputstva u delu [Nakon rada u unutrašnjosti računara](#). Za dodatne informacije o najboljim praksama pogledajte početnu stranu za usklađenost sa propisima na [dell.com/regulatory\\_compliance](http://dell.com/regulatory_compliance).

## Procedura

- 1 Zatvorite ekran i preokrenite računar.
- 2 Gurnite rezu za otpuštanje baterije u otključan položaj.
- 3 Vrhovima prstiju podignite bateriju pod uglom i izvadite bateriju iz osnove računara.

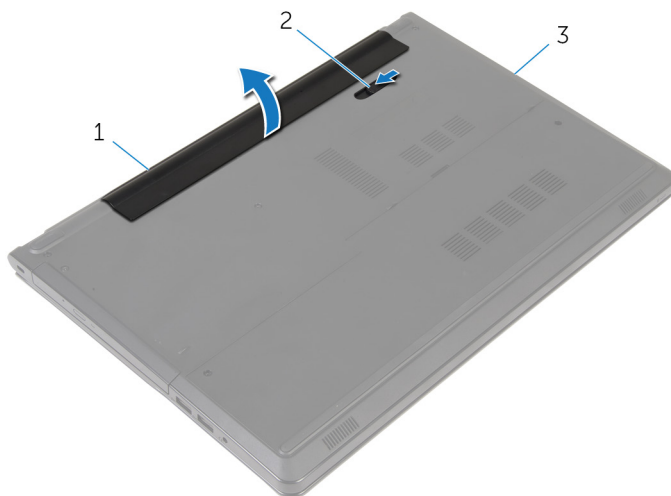

1 baterija

2 reza baterije

3 osnova računara

- 4 Preokrenite računar, otvorite ekran i pritisnite dugme za napajanje na oko pet sekundi da biste uzemljili računar.

# Postavljanje baterije

---



**UPOZORENJE:** Pre rada u unutrašnjosti računara, pročitajte bezbednosne informacije koje ste dobili uz računar i sledite korake u delu [Pre rada u unutrašnjosti računara](#). Nakon rada u unutrašnjosti računara, sledite uputstva u delu [Nakon rada u unutrašnjosti računara](#). Za dodatne informacije o najboljim praksama pogledajte početnu stranu za usklađenost sa propisima na [dell.com/regulatory\\_compliance](http://dell.com/regulatory_compliance).

## Procedura

Poravnajte držače na bateriji sa otvorima na ležištu za bateriju i utisnite bateriju u ležište.

# Uklanjanje optičke disk jedinice

---



**UPOZORENJE:** Pre rada u unutrašnjosti računara, pročitajte bezbednosne informacije koje ste dobili uz računar i sledite korake u delu [Pre rada u unutrašnjosti računara](#). Nakon rada u unutrašnjosti računara, sledite uputstva u delu [Nakon rada u unutrašnjosti računara](#). Za dodatne informacije o najboljim praksama pogledajte početnu stranu za usklađenost sa propisima na [dell.com/regulatory\\_compliance](https://dell.com/regulatory_compliance).

## Pripremni koraci

Uklonite [bateriju](#).

## Procedura

- 1 Uklonite zavrtnaj kojim je sklop optičke disk jedinice pričvršćen za osnovu računara.
- 2 Plastičnom olovkom gurnite optičku disk jedinicu kroz priključak da biste izvadili sklop optičke disk jedinice iz ležišta optičke disk jedinice.



- 3** Izvadite sklop optičke disk jedinice iz ležišta optičke disk jedinice.

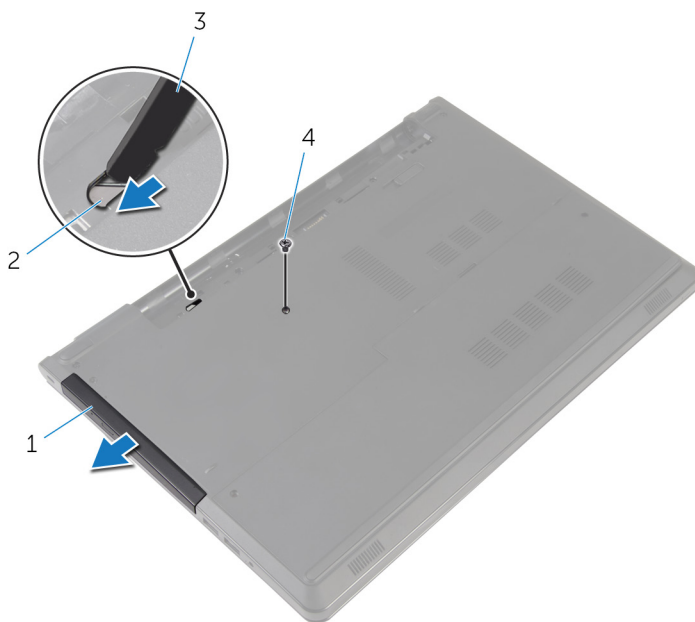

- |   |                             |   |                                  |
|---|-----------------------------|---|----------------------------------|
| 1 | sklop optičke disk jedinice | 2 | priključak optičke disk jedinice |
| 3 | plastična olovka            | 4 | zavrtnaj                         |

- 4** Pažljivo povucite masku optičke disk jedinice i skinite je sa optičke disk jedinice.

- 5 Uklonite zavrtnje kojima je nosač optičke disk jedinice pričvršćen za optičku disk jedinicu i uklonite nosač optičke disk jedinice.

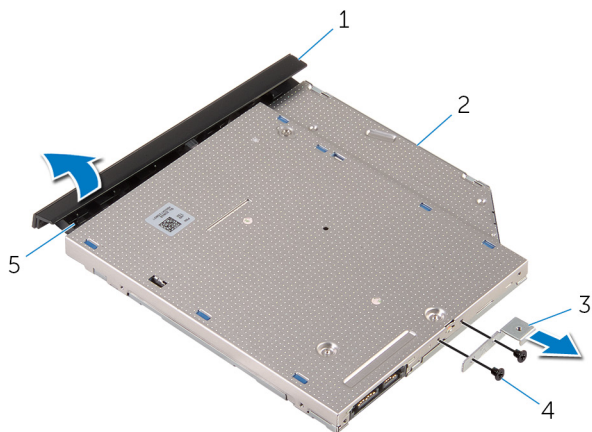

- |   |                             |   |                       |
|---|-----------------------------|---|-----------------------|
| 1 | okno optičke disk jedinice  | 2 | optička disk jedinica |
| 3 | nosač optičke disk jedinice | 4 | zavrtnji (2)          |
| 5 | držač                       |   |                       |

# Postavljanje optičke disk jedinice

---



**UPOZORENJE:** Pre rada u unutrašnjosti računara, pročitajte bezbednosne informacije koje ste dobili uz računar i sledite korake u delu [Pre rada u unutrašnjosti računara](#). Nakon rada u unutrašnjosti računara, sledite uputstva u delu [Nakon rada u unutrašnjosti računara](#). Za dodatne informacije o najboljim praksama pogledajte početnu stranu za usklađenost sa propisima na [dell.com/regulatory\\_compliance](http://dell.com/regulatory_compliance).

## Procedura

- 1 Poravnajte otvore za zavrtnje na nosaču optičke disk jedinice sa otvorima za zavrtnje na optičkoj disk jedinici.
- 2 Postavite zavrtnje koji učvršćuju nosač optičke disk jedinice za optičku disk jedinicu.
- 3 Poravnajte držače na oknu optičke disk jedinice sa otvorima na optičkoj disk jedinici i utisnite okno optičke disk jedinice u ležište.
- 4 Gurnite sklop optičke disk jedinice u ležište za optičku disk jedinicu i poravnajte otvor za zavrtnj na nosaču optičke disk jedinice sa otvorom za zavrtnj na osnovi računara.
- 5 Postavite zavrtnj kojim je sklop optičke disk jedinice pričvršćen za osnovu računara.

## Dopunski koraci

Postavite [bateriju](#).

# Uklanjanje poklopca osnove

---



**UPOZORENJE:** Pre rada u unutrašnjosti računara, pročitajte bezbednosne informacije koje ste dobili uz računar i sledite korake u delu [Pre rada u unutrašnjosti računara](#). Nakon rada u unutrašnjosti računara, sledite uputstva u delu [Nakon rada u unutrašnjosti računara](#). Za dodatne informacije o najboljim praksama pogledajte početnu stranu za usklađenost sa propisima na [dell.com/regulatory\\_compliance](http://dell.com/regulatory_compliance).

## Pripremni koraci

Uklonite [bateriju](#).

## Procedura

- 1 Zatvorite ekran i preokrenite računar.
- 2 Uklonite zavrtnje kojima je poklopac osnove pričvršćen za osnovu računara.
- 3 Vrhovima prstiju odvojite poklopac osnove od osnove računara, počev od gornje ivice.

4 Podignite poklopac osnove iz osnove računara.

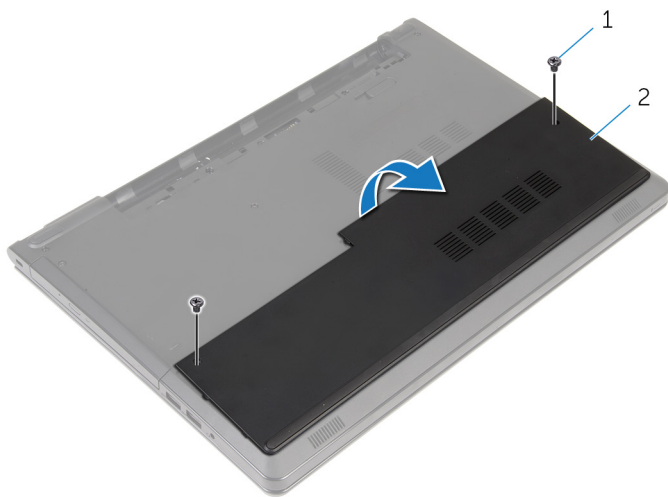

1 zavrtnji (2)

2 poklopac osnove

# Postavljanje poklopca osnove

---



**UPOZORENJE:** Pre rada u unutrašnjosti računara, pročitajte bezbednosne informacije koje ste dobili uz računar i sledite korake u delu [Pre rada u unutrašnjosti računara](#). Nakon rada u unutrašnjosti računara, sledite uputstva u delu [Nakon rada u unutrašnjosti računara](#). Za dodatne informacije o najboljim praksama pogledajte početnu stranu za usklađenost sa propisima na [dell.com/regulatory\\_compliance](http://dell.com/regulatory_compliance).

## Procedura

- 1 Gurnite poklopac osnove u osnovu računara i utisnite poklopac osnove u ležište.
- 2 Postavite zavrtnje kojima je poklopac osnove pričvršćen za osnovu računara.

## Dopunski koraci

Postavite [bateriju](#).

# Uklanjanje memorijskih modula

---



**UPOZORENJE:** Pre rada u unutrašnjosti računara, pročitajte bezbednosne informacije koje ste dobili uz računar i sledite korake u delu [Pre rada u unutrašnjosti računara](#). Nakon rada u unutrašnjosti računara, sledite uputstva u delu [Nakon rada u unutrašnjosti računara](#). Za dodatne informacije o najboljim praksama pogledajte početnu stranu za usklađenost sa propisima na [dell.com/regulatory\\_compliance](https://dell.com/regulatory_compliance).

## Pripremni koraci

- 1 Uklonite [bateriju](#).
- 2 Uklonite [poklopac osnove](#).

## Procedura



**NAPOMENA:** Broj memorijskih modula na vašem računaru se može razlikovati u zavisnosti od poručene konfiguracije.

- 1 Vrhovima prstiju pažljivo razdvojite spojnice za pričvršćivanje sa obe strane priključka memorijskog modula tako da memorijski modul iskoči.

2 Uklonite memorijski modul iz priključka memorijskog modula.

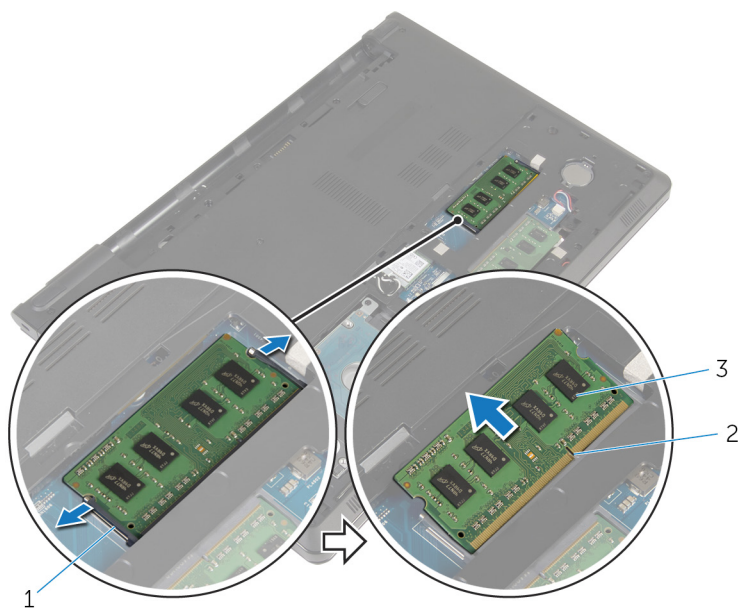

1 pričvrstne sponne (2)

2 priključak memorijskog modula

3 memorijski modul



# Postavljanje memorijskih modula

---



**UPOZORENJE:** Pre rada u unutrašnjosti računara, pročitajte bezbednosne informacije koje ste dobili uz računar i sledite korake u delu [Pre rada u unutrašnjosti računara](#). Nakon rada u unutrašnjosti računara, sledite uputstva u delu [Nakon rada u unutrašnjosti računara](#). Za dodatne informacije o najboljim praksama pogledajte početnu stranu za usklađenost sa propisima na [dell.com/regulatory\\_compliance](https://dell.com/regulatory_compliance).

## Procedura

- 1 Poravnajte zarez na memorijskom modulu sa držačem na priključku memorijskog modula.

- 2 Gurnite čvrsto memorijski modul u utičnicu pod uglom i pritisnite memorijski modul nadole tako da "klikne" u ležište.

 **NAPOMENA:** Ako ne čujete klik, uklonite memorijski modul i ponovo ga instalirajte.

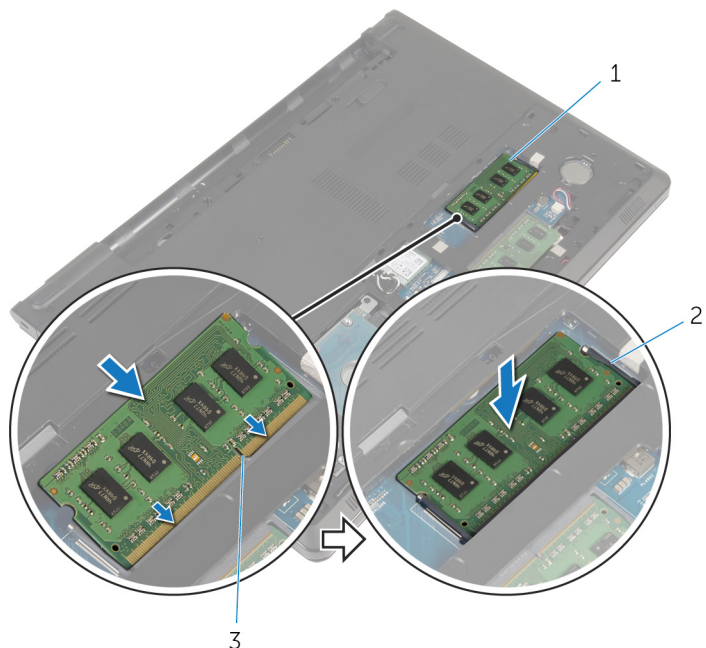

1 memorijski modul

2 pričvrstne spone (2)

3 priključak memorijskog modula

## Dopunski koraci

- 1 Postavite [poklopac osnove](#).
- 2 Postavite [bateriju](#).

# Uklanjanje čvrstog diska

---

 **UPOZORENJE:** Pre rada u unutrašnjosti računara, pročitajte bezbednosne informacije koje ste dobili uz računar i sledite korake u delu [Pre rada u unutrašnjosti računara](#). Nakon rada u unutrašnjosti računara, sledite uputstva u delu [Nakon rada u unutrašnjosti računara](#). Za dodatne informacije o najboljim praksama pogledajte početnu stranu za usklađenost sa propisima na [dell.com/regulatory\\_compliance](http://dell.com/regulatory_compliance).

 **OPREZ:** Čvrsti diskovi su osetljivi. Budite pažljivi kada rukujete čvrstim diskom.

 **OPREZ:** Da biste izbegli gubitak podataka, nemojte uklanjati čvrsti disk kada je računar uključen ili u režimu spavanja.

## Pripremni koraci

- 1 Uklonite [bateriju](#).
- 2 Uklonite [poklopac osnove](#).

## Procedura

- 1 Podignite rezu i pomoću držača odvojite kabl čvrstog diska sa matične ploče.
- 2 Uklonite zavrtnje kojima je sklop čvrstog diska pričvršćen za osnovu računara.

- 3** Podignite i izvadite sklop čvrstog diska iz osnove računara pomoću držača za čvrsti disk.

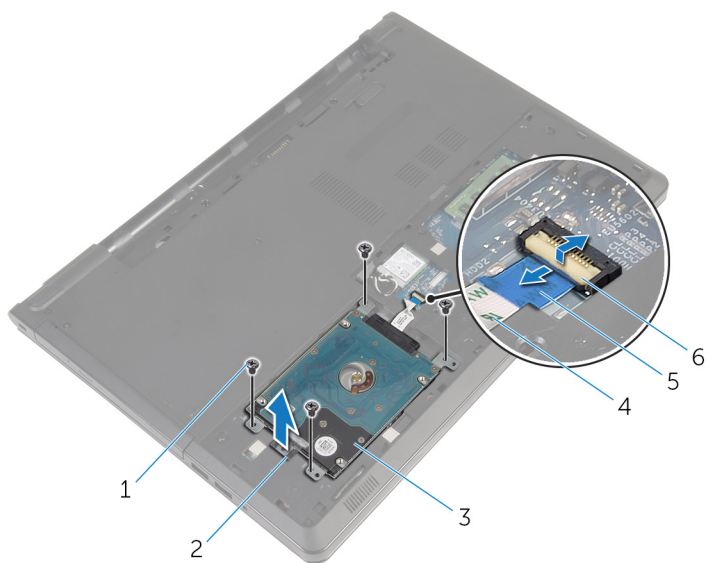

- |   |                     |   |                      |
|---|---------------------|---|----------------------|
| 1 | zavrtnji (4)        | 2 | držač za čvrsti disk |
| 3 | sklop čvrstog diska | 4 | kabl čvrstog diska   |
| 5 | držač               | 6 | reza                 |

- 4 Odspojite kratkospajač sa čvrstog diska.

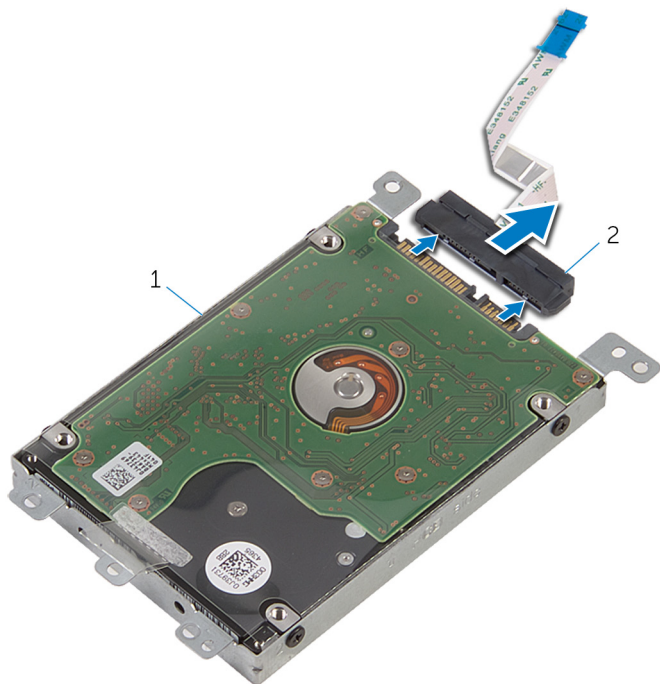

1 sklop čvrstog diska

2 kratkospajač

- 5 Uklonite zavrtnje koji učvršćuju nosač čvrstog diska za čvrsti disk.

6 Podignite i izvadite nosač čvrstog diska iz čvrstog diska.

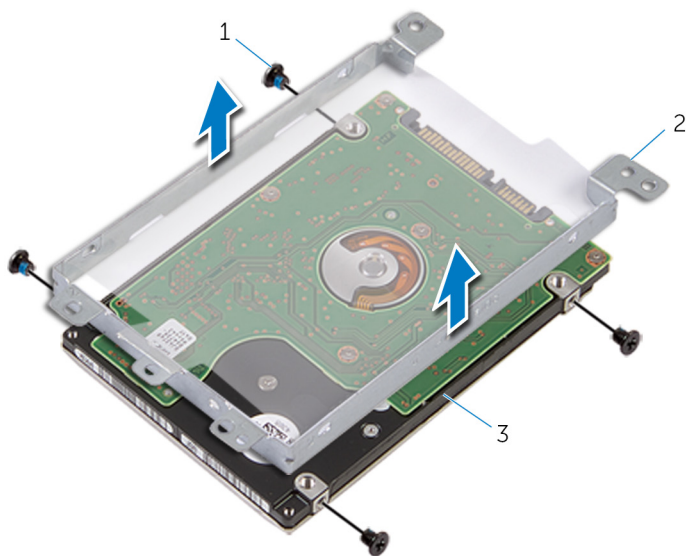

1 zavrtnji (4)

2 nosač čvrstog diska

3 čvrsti disk

# Postavljanje čvrstog diska

---

 **UPOZORENJE:** Pre rada u unutrašnjosti računara, pročitajte bezbednosne informacije koje ste dobili uz računar i sledite korake u delu [Pre rada u unutrašnjosti računara](#). Nakon rada u unutrašnjosti računara, sledite uputstva u delu [Nakon rada u unutrašnjosti računara](#). Za dodatne informacije o najboljim praksama pogledajte početnu stranu za usklađenost sa propisima na [dell.com/regulatory\\_compliance](http://dell.com/regulatory_compliance).

 **OPREZ:** Čvrsti diskovi su osetljivi. Budite pažljivi kada rukujete čvrstim diskom.

## Procedura

- 1 Postavite nosača čvrstog diska na čvrsti disk.
- 2 Poravnajte otvore za zavrtnje na nosaču čvrstog diska sa otvorima za zavrtnje na čvrstom disku.
- 3 Postavite zavrtnje kojima je nosač čvrstog diska pričvršćen za čvrsti disk.
- 4 Priključite kratkospajač na čvrsti disk.
- 5 Postavite sklop čvrstog diska u osnovu računara i poravnajte otvore za zavrtnje na sklopu čvrstog diska sa otvorima za zavrtnje na osnovi računara.
- 6 Postavite zavrtnje kojima je sklop čvrstog diska pričvršćen za osnovu računara.
- 7 Gurnite kabl čvrstog diska u konektor i pritisnite rezu da biste fiksirali kabl na matičnoj ploči.

## Dopunski koraci

- 1 Postavite [poklopac osnove](#).
- 2 Postavite [bateriju](#).

# Uklanjanje bežične kartice

---



**UPOZORENJE:** Pre rada u unutrašnjosti računara, pročitajte bezbednosne informacije koje ste dobili uz računar i sledite korake u delu [Pre rada u unutrašnjosti računara](#). Nakon rada u unutrašnjosti računara, sledite uputstva u delu [Nakon rada u unutrašnjosti računara](#). Za dodatne informacije o najboljim praksama pogledajte početnu stranu za usklađenost sa propisima na [dell.com/regulatory\\_compliance](http://dell.com/regulatory_compliance).

## Pripremni koraci

- 1 Uklonite [bateriju](#).
- 2 Uklonite [poklopac osnove](#).

## Procedura

- 1 Uklonite zavrtnaj kojim je nosač bežične kartice pričvršćen za matičnu ploču.
- 2 Podignite nosač bežične kartice sa bežične kartice.
- 3 Odvojite kablove antene sa bežične kartice.



4 Gurnite i izvadite bežičnu karticu iz priključka za bežičnu karticu.

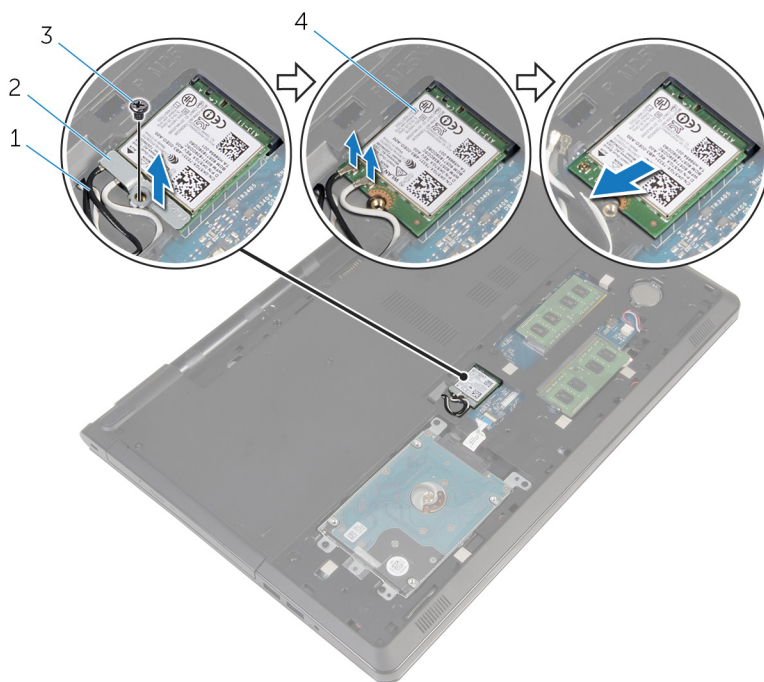

1 antenski kablovi (2)

3 zavrtnaj

2 nosač bežične kartice

4 bežična kartica

# Postavljanje bežične kartice.

 **UPOZORENJE:** Pre rada u unutrašnjosti računara, pročitajte bezbednosne informacije koje ste dobili uz računar i sledite korake u delu [Pre rada u unutrašnjosti računara](#). Nakon rada u unutrašnjosti računara, sledite uputstva u delu [Nakon rada u unutrašnjosti računara](#). Za dodatne informacije o najboljim praksama pogledajte početnu stranu za usklađenost sa propisima na [dell.com/regulatory\\_compliance](http://dell.com/regulatory_compliance).

## Procedura

 **OPREZ:** Da biste sprečili oštećenje bežične kartice, ne postavljajte kablove ispod nje.

- 1 Poravnajte zarez na bežičnoj kartici sa držačem na priključku bežične kartice.
- 2 Poravnajte otvor za zavrtanj na bežičnoj kartici sa otvorom za zavrtanja na matičnoj ploči.
- 3 Gurnite bežičnu karticu u priključak za bežičnu karticu.
- 4 Povežite kablove antene sa bežičnom karticom.  
Sledeća tabela obezbeđuje šeme boja kablova antene za bežičnu karticu koju podržava vaš računar.

Konektori na bežičnoj kartici	Boja kabla antene
Glavni (beli trougao)	bela
Pomoćni (crni trougao)	crna

- 5 Postavite nosač bežične kartice na bežičnu karticu i poravnajte otvor za zavrtanj na nosaču bežične kartice sa otvorom za zavrtanj na matičnoj ploči.
- 6 Postavite zavrtanj kojim je bežična kartica pričvršćena za matičnu ploču.

## Dopunski koraci

- 1 Postavite [poklopac osnove](#).
- 2 Postavite [bateriju](#).

# Uklanjanje dugmaste baterije

---

 **UPOZORENJE:** Pre rada u unutrašnjosti računara, pročitajte bezbednosne informacije koje ste dobili uz računar i sledite korake u delu [Pre rada u unutrašnjosti računara](#). Nakon rada u unutrašnjosti računara, sledite uputstva u delu [Nakon rada u unutrašnjosti računara](#). Za dodatne informacije o najboljim praksama pogledajte početnu stranu za usklađenost sa propisima na [dell.com/regulatory\\_compliance](http://dell.com/regulatory_compliance).

 **OPREZ:** Uklanjanjem dugmaste baterije se postavke programa za podešavanje BIOS-a vraćaju na početna podešavanja. Preporučuje se da pribeležite postavke programa za podešavanje BIOS-a pre nego što uklonite dugmastu bateriju.

## Pripremni koraci

- 1 Uklonite [bateriju](#).
- 2 Uklonite [poklopac osnove](#).

## Procedura

Pomoću plastične olovke pažljivo odvojite dugmastu bateriju iz utičnice za bateriju na matičnoj ploči.



- 1 plastična olovka
- 3 utičnica za bateriju

- 2 dugmasta baterija

# Postavljanje dugmaste baterije

---



**UPOZORENJE:** Pre rada u unutrašnjosti računara, pročitajte bezbednosne informacije koje ste dobili uz računar i sledite korake u delu [Pre rada u unutrašnjosti računara](#). Nakon rada u unutrašnjosti računara, sledite uputstva u delu [Nakon rada u unutrašnjosti računara](#). Za dodatne informacije o najboljim praksama pogledajte početnu stranu za usklađenost sa propisima na [dell.com/regulatory\\_compliance](http://dell.com/regulatory_compliance).

## Procedura

Gurnite dugmastu bateriju u utičnicu za bateriju na matičnoj ploči, tako da pozitivna strana baterije bude okrenuta prema gore.

## Dopunski koraci

- 1 Postavite [poklopac osnove](#).
- 2 Postavite [bateriju](#).

# Uklanjanje tastature

---



**UPOZORENJE:** Pre rada u unutrašnjosti računara, pročitajte bezbednosne informacije koje ste dobili uz računar i sledite korake u delu [Pre rada u unutrašnjosti računara](#). Nakon rada u unutrašnjosti računara, sledite uputstva u delu [Nakon rada u unutrašnjosti računara](#). Za dodatne informacije o najboljim praksama pogledajte početnu stranu za usklađenost sa propisima na [dell.com/regulatory\\_compliance](http://dell.com/regulatory_compliance).

## Pripremni koraci

Uklonite [bateriju](#).

## Procedura

- 1 Preokrenite računar i otvorite ekran.
- 2 Plastičnom olovkom odvojite tastaturu pritiskanjem spojnice za pričvršćivanje.

- 3** Gurnite tastaturu nagore da biste je izvadili iz držača na sklopu oslonca za dlanove.

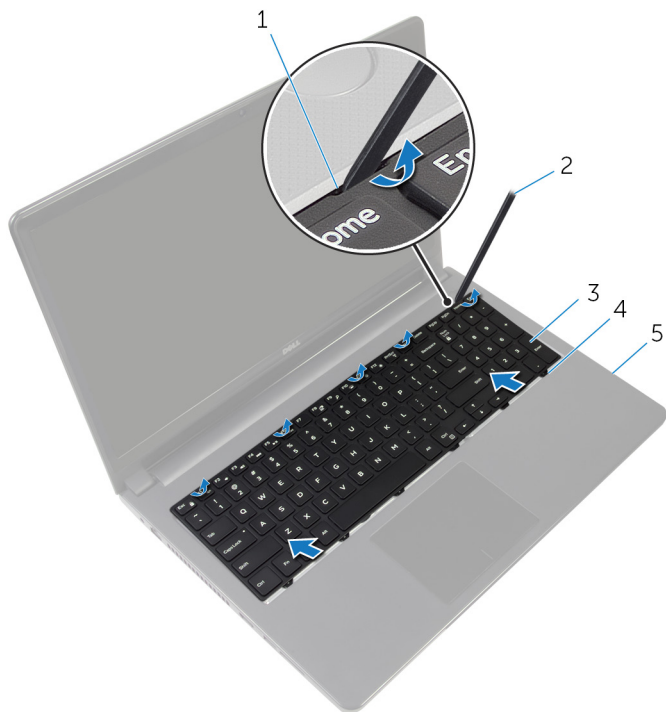

- |   |                                |   |                  |
|---|--------------------------------|---|------------------|
| 1 | spojnice za pričvršćivanje (5) | 2 | plastična olovka |
| 3 | tastatura                      | 4 | držači (6)       |
| 5 | sklop oslonca za dlanove       |   |                  |

- 4** Preokrenite tastaturu i postavite je na sklop oslonca za dlanove.

- 5** Podignite reze i odvojite kabl tastature i kabl pozadinskog osvetljenja sa matične ploče.

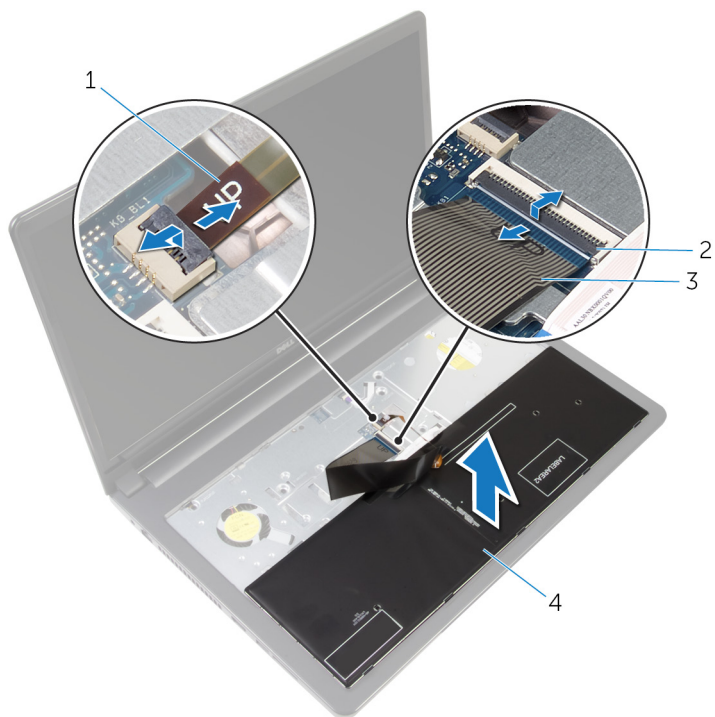

1 kabl pozadinskog osvetljenja

2 reze (2)

3 kabl tastature

4 tastatura

- 6** Podignite tastaturu sa sklopa oslonca za dlanove.



# Postavljanje tastature

---



**UPOZORENJE:** Pre rada u unutrašnjosti računara, pročitajte bezbednosne informacije koje ste dobili uz računar i sledite korake u delu [Pre rada u unutrašnjosti računara](#). Nakon rada u unutrašnjosti računara, sledite uputstva u delu [Nakon rada u unutrašnjosti računara](#). Za dodatne informacije o najboljim praksama pogledajte početnu stranu za usklađenost sa propisima na [dell.com/regulatory\\_compliance](http://dell.com/regulatory_compliance).

## Procedura

- 1 Gurnite kabl tastature i kabl pozadinskog osvetljenja u konektore na matičnoj ploči i pritisnite reze konektora da biste učvrstili kablove.
- 2 Preokrenite tastaturu.
- 3 Gurnite držače na tastaturi u proreze na osloncu za dlanove i utisnite tastaturu u ležište.

## Dopunski koraci

Postavite [bateriju](#).

# Uklanjanje osnove računara

---



**UPOZORENJE:** Pre rada u unutrašnjosti računara, pročitajte bezbednosne informacije koje ste dobili uz računar i sledite korake u delu [Pre rada u unutrašnjosti računara](#). Nakon rada u unutrašnjosti računara, sledite uputstva u delu [Nakon rada u unutrašnjosti računara](#). Za dodatne informacije o najboljim praksama pogledajte početnu stranu za usklađenost sa propisima na [dell.com/regulatory\\_compliance](http://dell.com/regulatory_compliance).

## Pripremni koraci

- 1 Uklonite [bateriju](#).
- 2 Uklonite [optički disk](#).
- 3 Uklonite [poklopac osnove](#).
- 4 Uklonite [čvrsti disk](#).
- 5 Uklonite [bežičnu karticu](#).
- 6 Uklonite [tastaturu](#).

## Procedura

- 1 Podignite rezu i odvojite kabl optičke disk jedinice sa matične ploče.

- 2 Uklonite zavrtnje kojima je osnova računara pričvršćena za sklop oslonca za dlanove.

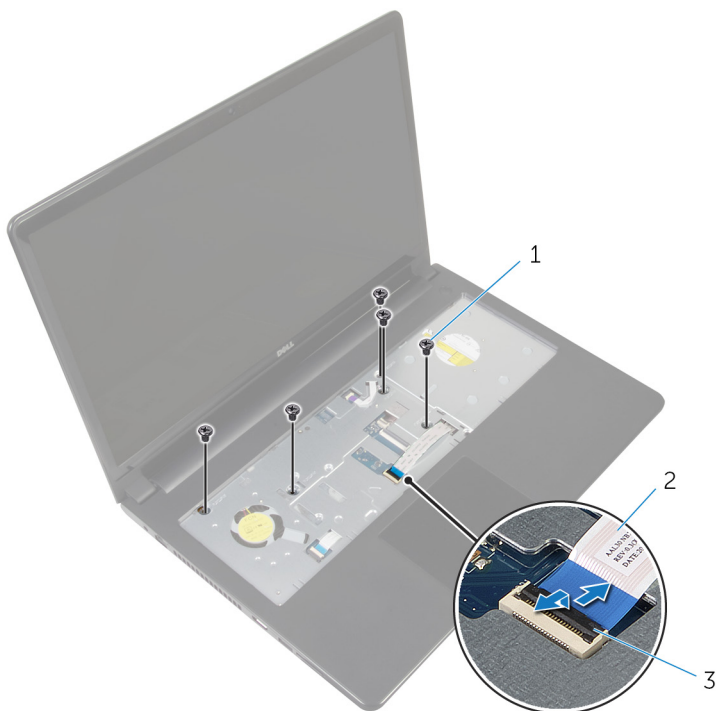

1 zavrtnji (5)

3 reza

2 kabl optičke disk jedinice

- 3 Zatvorite ekran i preokrenite računar.

- 4 Odspojite kabl zvučnika iz konektora na matičnoj ploči.

- 5** Uklonite zavrtnje kojima je osnova računara pričvrščena za sklop oslonca za dlanove.

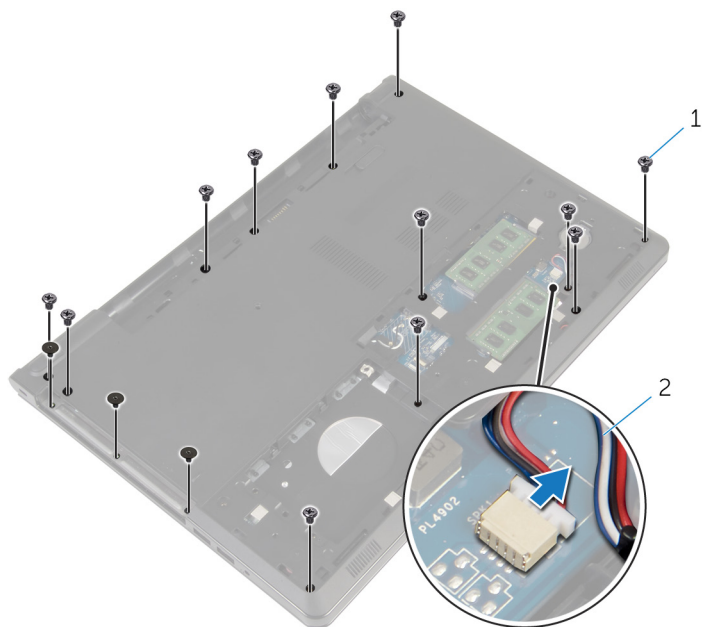

1 zavrtnji (15)

2 kabl za zvučnik

- 6** Vrhovima prstiju odvojite osnovo računara sa sklopa oslonca za dlanove, počev od dela oko zglobova ekrana.

- 7** Podignite osnovu računara sa sklopa oslonca za dlanove i provucite kablove antene kroz osnovu računara.

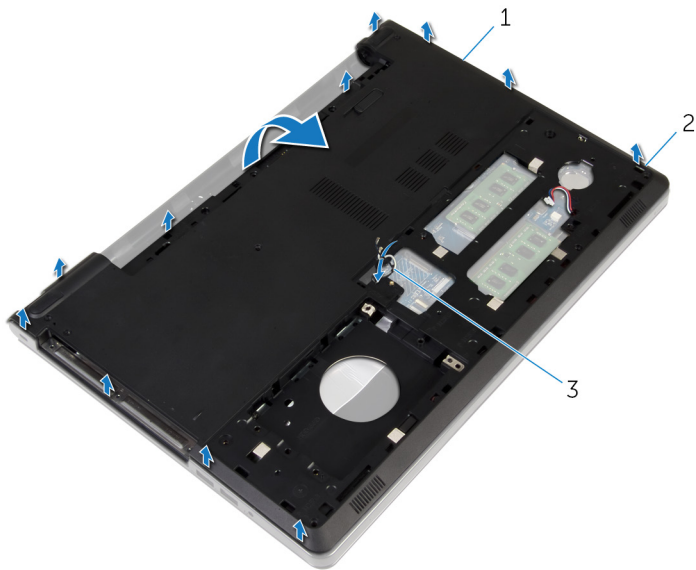

- 1 osnova računara  
3 kablovi antene

- 2 držači

- 8** Sledite proceduru od koraka 2 do koraka 4 u delu "[Uklanjanje zvučnika](#)".

- 9 Podignite kratkospajač optičke disk jedinice zajedno sa kablom sa osnove računara.

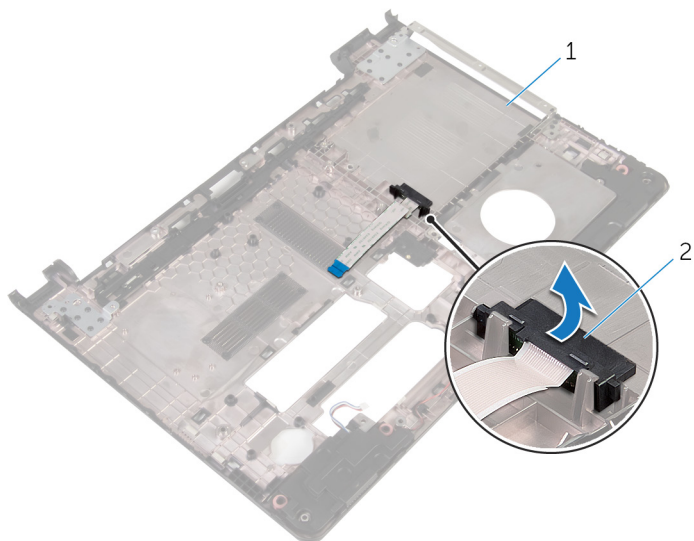

- 1 kratkospajač optičke disk jedinice

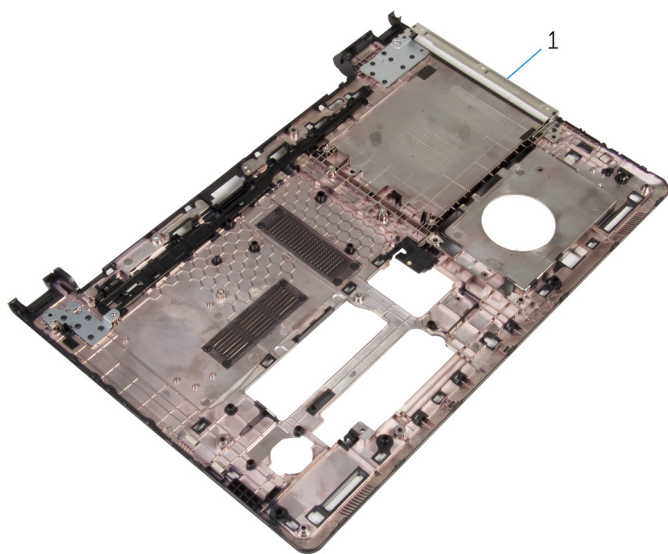

- 1 osnova računara

# Postavljanje osnove računara

---



**UPOZORENJE:** Pre rada u unutrašnjosti računara, pročitajte bezbednosne informacije koje ste dobili uz računar i sledite korake u delu [Pre rada u unutrašnjosti računara](#). Nakon rada u unutrašnjosti računara, sledite uputstva u delu [Nakon rada u unutrašnjosti računara](#). Za dodatne informacije o najboljim praksama pogledajte početnu stranu za usklađenost sa propisima na [dell.com/regulatory\\_compliance](http://dell.com/regulatory_compliance).

## Procedura

- 1 Postavite kratkospajač za optičku disk jedinicu na osnovu računara.
- 2 Sledite proceduru od koraka 1 do koraka 3 u delu "[Postavljanje zvučnika](#)".
- 3 Provucite kablove antene kroz otvor na osnovi računara.
- 4 Pritisnite okvir osnove nadole duž ivica da biste ga utisnuli u ležište.
- 5 Postavite zavrtnje kojima je osnova računara pričvršćena za sklop oslonca za dlanove.
- 6 Preokrenite računar i otvorite ekran.
- 7 Postavite zavrtnje kojima je osnova računara pričvršćena za sklop oslonca za dlanove.
- 8 Gurnite kabl optičke disk jedinice u konektor i pritisnite rezu da biste fiksirali kabl.

## Dopunski koraci

- 1 Postavite [tastaturu](#).
- 2 Postavite [bežičnu karticu](#).
- 3 Postavite [čvrsti disk](#).
- 4 Postavite [poklopac osnove](#).
- 5 Postavite [optički disk](#).
- 6 Postavite [bateriju](#).

# Uklanjanje kratkospajača optičke disk jedinice

---

 **UPOZORENJE:** Pre rada u unutrašnjosti računara, pročitajte bezbednosne informacije koje ste dobili uz računar i sledite korake u delu [Pre rada u unutrašnjosti računara](#). Nakon rada u unutrašnjosti računara, sledite uputstva u delu [Nakon rada u unutrašnjosti računara](#). Za dodatne informacije o najboljim praksama pogledajte početnu stranu za usklađenost sa propisima na [dell.com/regulatory\\_compliance](http://dell.com/regulatory_compliance).

## Pripremni koraci

- 1 Uklonite [bateriju](#).
- 2 Uklonite [optički disk](#).
- 3 Uklonite [poklopac osnove](#).
- 4 Uklonite [čvrsti disk](#).
- 5 Uklonite [bežičnu karticu](#).
- 6 Uklonite [tastaturu](#).

## Procedura

- 1 Sledite proceduru od koraka 1 do koraka 7 u delu "[Uklanjanje osnove računara](#)".



- 2 Podignite kratkospajač optičke disk jedinice zajedno sa kablom sa osnove računara.

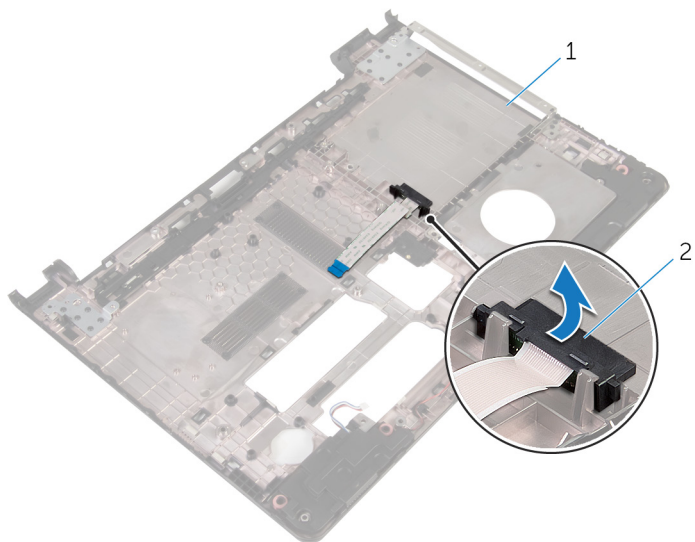

1 osnova računara

2 kratkospajač optičke disk jedinice

# Postavljanje kratkospajača optičke disk jedinice

---



**UPOZORENJE:** Pre rada u unutrašnjosti računara, pročitajte bezbednosne informacije koje ste dobili uz računar i sledite korake u delu [Pre rada u unutrašnjosti računara](#). Nakon rada u unutrašnjosti računara, sledite uputstva u delu [Nakon rada u unutrašnjosti računara](#). Za dodatne informacije o najboljim praksama pogledajte početnu stranu za usklađenost sa propisima na [dell.com/regulatory\\_compliance](http://dell.com/regulatory_compliance).

## Procedura

- 1 Postavite kratkospajač za optičku disk jedinicu na osnovu računara.
- 2 Sledite proceduru od koraka 3 do koraka 8 u delu "[Postavljanje osnove računara](#)".

## Dopunski koraci

- 1 Postavite [tastaturu](#).
- 2 Postavite [bežičnu karticu](#).
- 3 Postavite [čvrsti disk](#).
- 4 Postavite [poklopac osnove](#).
- 5 Postavite [optički disk](#).
- 6 Postavite [bateriju](#).

# Uklanjanje zvučnika

---



**UPOZORENJE:** Pre rada u unutrašnjosti računara, pročitajte bezbednosne informacije koje ste dobili uz računar i sledite korake u delu [Pre rada u unutrašnjosti računara](#). Nakon rada u unutrašnjosti računara, sledite uputstva u delu [Nakon rada u unutrašnjosti računara](#). Za dodatne informacije o najboljim praksama pogledajte početnu stranu za usklađenost sa propisima na [dell.com/regulatory\\_compliance](http://dell.com/regulatory_compliance).

## Pripremni koraci

- 1 Uklonite [bateriju](#).
- 2 Uklonite [optički disk](#).
- 3 Uklonite [poklopac osnove](#).
- 4 Uklonite [čvrsti disk](#).
- 5 Uklonite [bežičnu karticu](#).
- 6 Uklonite [tastaturu](#).

## Procedura

- 1 Sledite proceduru od koraka 1 do koraka 7 u delu "[Uklanjanje osnove računara](#)".
- 2 Preokrenite osnovu računara.
- 3 Pribeležite putanju kabla zvučnika i položaj gumenih uvodnica na osnovi računara.

4 Podignite zvučnike zajedno sa kablom zvučnika sa osnove računara.

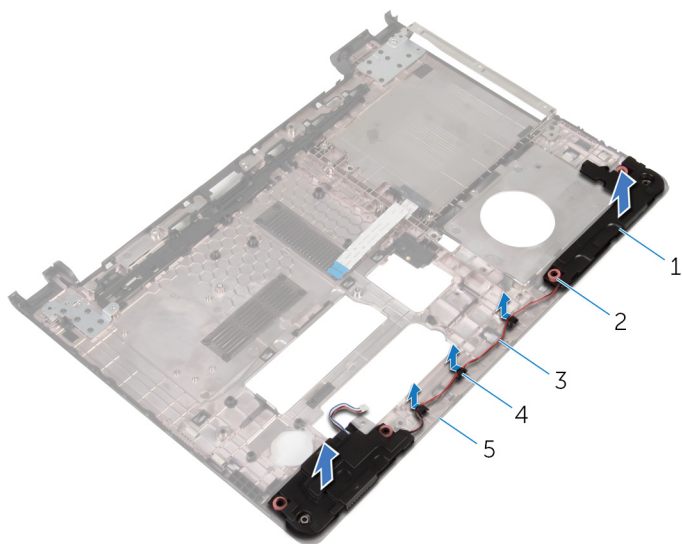

1 zvučnici (2)

3 kabl za zvučnik

5 osnova računara

2 gumene uvodnice (4)

4 vođice za usmeravanje

# Postavljanje zvučnika

---



**UPOZORENJE:** Pre rada u unutrašnjosti računara, pročitajte bezbednosne informacije koje ste dobili uz računar i sledite korake u delu [Pre rada u unutrašnjosti računara](#). Nakon rada u unutrašnjosti računara, sledite uputstva u delu [Nakon rada u unutrašnjosti računara](#). Za dodatne informacije o najboljim praksama pogledajte početnu stranu za usklađenost sa propisima na [dell.com/regulatory\\_compliance](http://dell.com/regulatory_compliance).

## Procedura

- 1 Pomoću stubova za poravnanje na osnovi računara, postavite zvučnike na osnovu računara.
- 2 Provucite kabl zvučnika kroz vođice za usmeravanje na osnovi računara.
- 3 Postavite gumene uvodnice ako su istisnute nagore prilikom zamene zvučnika.
- 4 Sledite proceduru od koraka 3 do koraka 8 u delu "[Postavljanje osnove računara](#)".

## Dopunski koraci

- 1 Postavite [tastaturu](#).
- 2 Postavite [bežičnu karticu](#).
- 3 Postavite [čvrsti disk](#).
- 4 Postavite [poklopac osnove](#).
- 5 Postavite [optički disk](#).
- 6 Postavite [bateriju](#).

# Uklanjanje U/I ploče

---



**UPOZORENJE:** Pre rada u unutrašnjosti računara, pročitajte bezbednosne informacije koje ste dobili uz računar i sledite korake u delu [Pre rada u unutrašnjosti računara](#). Nakon rada u unutrašnjosti računara, sledite uputstva u delu [Nakon rada u unutrašnjosti računara](#). Za dodatne informacije o najboljim praksama pogledajte početnu stranu za usklađenost sa propisima na [dell.com/regulatory\\_compliance](http://dell.com/regulatory_compliance).

## Pripremni koraci

- 1 Uklonite [bateriju](#).
- 2 Uklonite [optički disk](#).
- 3 Uklonite [poklopac osnove](#).
- 4 Uklonite [čvrsti disk](#).
- 5 Uklonite [bežičnu karticu](#).
- 6 Uklonite [tastaturu](#).
- 7 Sledite proceduru od koraka 1 do koraka 7 u delu "[Uklanjanje osnove računara](#)".

## Procedura

- 1 Uklonite zavrtanj kojim je U/I ploča pričvršćena za sklop oslonca za dlanove.
- 2 Podignite U/I ploču i preokrenite je.
- 3 Podignite rezu konektora i, koristeći držač, odvojite kabl U/I ploče sa U/I ploče.

4 Podignite U/I ploču sa sklopa oslonca za dlanove.

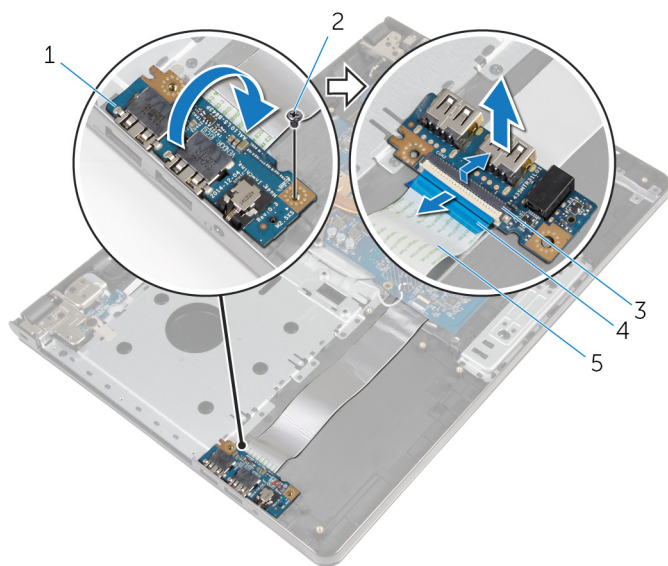

1 U/I ploča

3 reza

5 kabl U/I ploče

2 zavrtnaj

4 držač

# Postavljanje U/I ploče

---



**UPOZORENJE:** Pre rada u unutrašnjosti računara, pročitajte bezbednosne informacije koje ste dobili uz računar i sledite korake u delu [Pre rada u unutrašnjosti računara](#). Nakon rada u unutrašnjosti računara, sledite uputstva u delu [Nakon rada u unutrašnjosti računara](#). Za dodatne informacije o najboljim praksama pogledajte početnu stranu za usklađenost sa propisima na [dell.com/regulatory\\_compliance](http://dell.com/regulatory_compliance).

## Procedura

- 1 Gurnite kabl U/I ploče u konektor kabla U/I ploče i pritisnite rezu konektora da biste učvrstili kabl.
- 2 Preokrenite U/I ploču i poravnajte otvor za zavrtnje na U/I ploči sa otvorom za zavrtnje na sklopu oslonca za dlanove.
- 3 Postavite zavrtanj kojim je U/I ploča pričvršćena za sklop oslonca za dlanove.



## Dopunski koraci

- 1 Sledite proceduru od koraka 3 do koraka 8 u delu "[Postavljanje osnove računara](#)".
- 2 Postavite [tastaturu](#).
- 3 Postavite [bežičnu karticu](#).
- 4 Postavite [čvrsti disk](#).
- 5 Postavite [poklopac osnove](#).
- 6 Postavite [optički disk](#).
- 7 Postavite [bateriju](#).



# Uklanjanje sklopa rashladnog elementa

---

-  **UPOZORENJE:** Pre rada u unutrašnjosti računara, pročitajte bezbednosne informacije koje ste dobili uz računar i sledite korake u delu [Pre rada u unutrašnjosti računara](#). Nakon rada u unutrašnjosti računara, sledite uputstva u delu [Nakon rada u unutrašnjosti računara](#). Za dodatne informacije o najboljim praksama pogledajte početnu stranu za usklađenost sa propisima na [dell.com/regulatory\\_compliance](http://dell.com/regulatory_compliance).
-  **UPOZORENJE:** Rashladni element se može zagrejati tokom normalnog rada. Sačekajte dovoljno dugo da se rashladni element ohladi pre nego što ga dodirnete.
-  **OPREZ:** Da bi se obezbedilo maksimalno hlađenje procesora, ne dodirujte površine koje prenose toplotu na rashladnom elementu. Ulja u vašoj koži mogu smanjiti sposobnost prenosa toplote termalne paste.

## Pripremni koraci

- 1 Uklonite [bateriju](#).
- 2 Uklonite [optički disk](#).
- 3 Uklonite [poklopac osnove](#).
- 4 Uklonite [čvrsti disk](#).
- 5 Uklonite [bežičnu karticu](#).
- 6 Uklonite [tastaturu](#).
- 7 Sledite proceduru od koraka 1 do koraka 7 u delu "[Uklanjanje osnove računara](#)".

## Procedura

-  **NAPOMENA:** Broj zavrtnjeva i izgled sklopa rashladnog elementa može se razlikovati na vašem računaru u zavisnosti od poručene konfiguracije.
- 1 Isključite kabl ventilatora iz matične ploče.

- 2 U odgovarajućem redosledu (naznačenom na sklopu rashladnog elementa) olabavite neispadajuće zavrtnje kojima je sklop rashladnog elementa pričvršćen za matičnu ploču.
- 3 U odgovarajućem redosledu (naznačenom na sklopu rashladnog elementa) uklonite zavrtnje kojima je sklop rashladnog elementa pričvršćen za matičnu ploču.
- 4 Podignite rashladni element sa matične ploče.

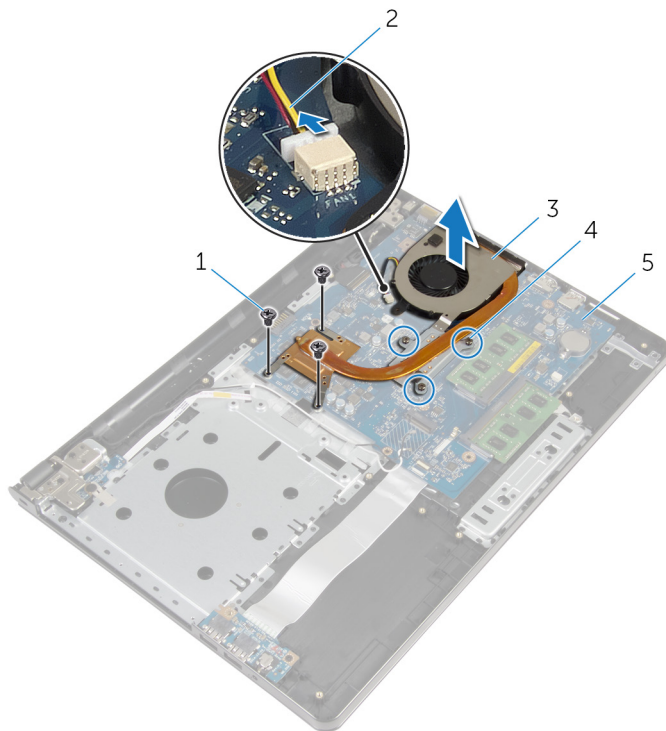

- |   |                           |   |                           |
|---|---------------------------|---|---------------------------|
| 1 | zavrtnji (3)              | 2 | kabl ventilatora          |
| 3 | sklop rashladnog elementa | 4 | neispadajući zavrtnji (3) |
| 5 | matična ploča             |   |                           |

# Postavljanje sklopa rashladnog elementa

---

 **UPOZORENJE:** Pre rada u unutrašnjosti računara, pročitajte bezbednosne informacije koje ste dobili uz računar i sledite korake u delu [Pre rada u unutrašnjosti računara](#). Nakon rada u unutrašnjosti računara, sledite uputstva u delu [Nakon rada u unutrašnjosti računara](#). Za dodatne informacije o najboljim praksama pogledajte početnu stranu za usklađenost sa propisima na [dell.com/regulatory\\_compliance](http://dell.com/regulatory_compliance).

 **OPREZ:** Nepravilno poravnanje rashladnog elementa može izazvati oštećenje matične ploče i procesora.

 **NAPOMENA:** Originalna termalna pasta se može ponovo koristiti ako su originalna matična ploča i ventilator ponovo postavljeni u sistem. Ako se zamene matična ploča ili ventilator, koristite termalni umetak koji se nalazi u kompletu kako biste obezbedili termalnu provodljivost.

## Procedura

- 1 Postavite sklop rashladnog elementa na matičnu ploču.
- 2 Poravnajte otvore za zavrtnje na sklopu rashladnog elementa sa otvorima za zavrtnje na matičnoj ploči.
- 3 U odgovarajućem redosledu (naznačenom na sklopu rashladnog elementa) postavite zavrtnje kojima je sklop rashladnog elementa pričvršćen za matičnu ploču.
- 4 U odgovarajućem redosledu (naznačenom na sklopu rashladnog elementa) pritegnite neispadajuće zavrtnje kojima je sklop rashladnog elementa pričvršćen za matičnu ploču.
- 5 Povežite kabl ventilatora na matičnu ploču.

## Dopunski koraci

- 1 Sledite proceduru od koraka 3 do koraka 8 u delu "[Postavljanje osnove računara](#)".
- 2 Postavite [tastaturu](#).
- 3 Postavite [bežičnu karticu](#).
- 4 Postavite [čvrsti disk](#).

- 5 Postavite [poklopac osnove](#).
- 6 Postavite [optički disk](#).
- 7 Postavite [bateriju](#).

# Uklanjanje modula dugmeta za napajanje

---



**UPOZORENJE:** Pre rada u unutrašnjosti računara, pročitajte bezbednosne informacije koje ste dobili uz računar i sledite korake u delu [Pre rada u unutrašnjosti računara](#). Nakon rada u unutrašnjosti računara, sledite uputstva u delu [Nakon rada u unutrašnjosti računara](#). Za dodatne informacije o najboljim praksama pogledajte početnu stranu za usklađenost sa propisima na [dell.com/regulatory\\_compliance](http://dell.com/regulatory_compliance).

## Pripremni koraci

- 1 Uklonite [bateriju](#).
- 2 Uklonite [optički disk](#).
- 3 Uklonite [poklopac osnove](#).
- 4 Uklonite [čvrsti disk](#).
- 5 Uklonite [bežičnu karticu](#).
- 6 Uklonite [tastaturu](#).
- 7 Sledite proceduru od koraka 1 do koraka 7 u delu "[Uklanjanje osnove računara](#)".

## Procedura

- 1 Preokrenite računar i otvorite ekran.
- 2 Odspojite kabl ploče dugmeta za napajanje sa matične ploče.

- 3** Gurnite kabl ploče dugmeta za napajanje kroz otvor na sklopu oslonca za dlanove.

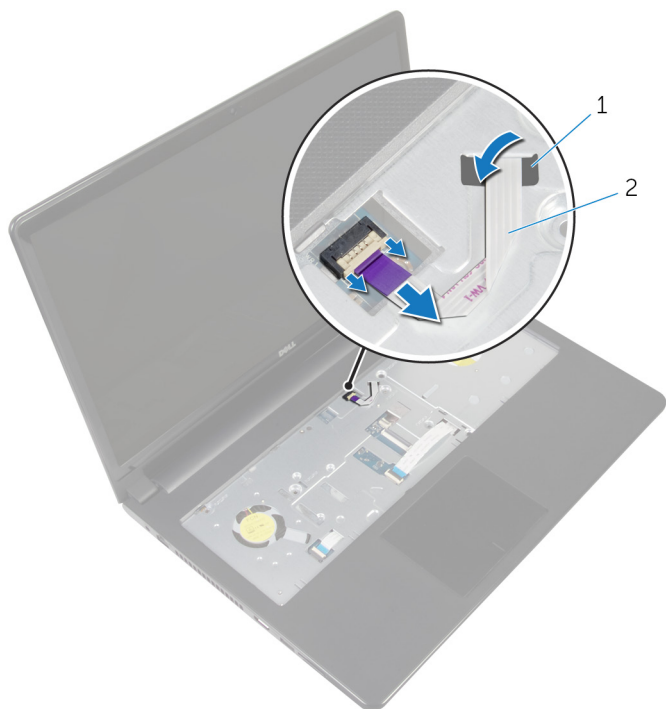

1 slot

2 kabl ploče dugmeta za napajanje

- 4** Zatvorite ekran i preokrenite računar.
- 5** Uklonite zavrtnaj kojim je ploča dugmeta za napajanje pričvršćena za sklop oslonca za dlanove.
- 6** Odlepite traku sa ploče dugmeta za napajanje.

- 7 Podignite ploču dugmeta za napajanje pod uglom zajedno sa kablom sa sklopa oslonca za dlanove.

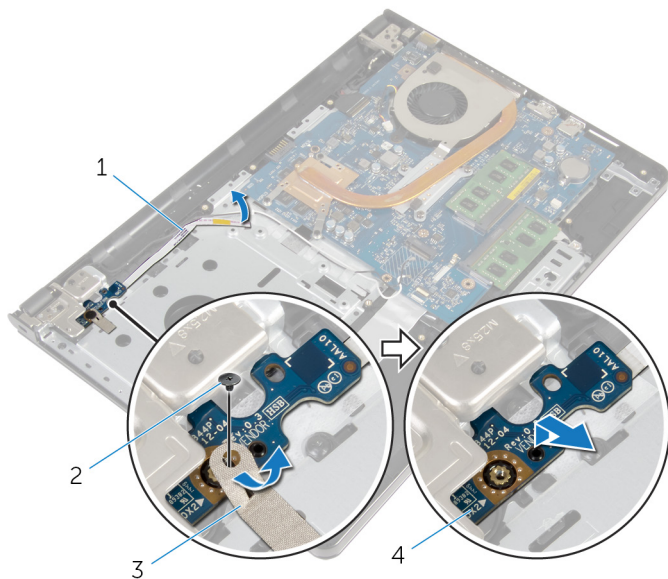

1 kabl ploče dugmeta za napajanje

2 zavrtnaj

3 traka

4 ploča dugmeta za napajanje

# Postavljanje modula dugmeta za napajanje

---



**UPOZORENJE:** Pre rada u unutrašnjosti računara, pročitajte bezbednosne informacije koje ste dobili uz računar i sledite korake u delu [Pre rada u unutrašnjosti računara](#). Nakon rada u unutrašnjosti računara, sledite uputstva u delu [Nakon rada u unutrašnjosti računara](#). Za dodatne informacije o najboljim praksama pogledajte početnu stranu za usklađenost sa propisima na [dell.com/regulatory\\_compliance](https://dell.com/regulatory_compliance).

## Procedura

- 1 Poravnajte otvor za zavrtanj na ploči dugmeta za napajanje sa otvorom za zavrtanj na sklopu oslonca za dlanove.
- 2 Zalepite traku na ploču dugmeta za napajanje.
- 3 Postavite zavrtanj kojim je ploča dugmeta za napajanje pričvršćena za sklop oslonca za dlanove.
- 4 Gurnite kabl kroz otvor na sklopu oslonca za dlanove.
- 5 Preokrenite računar i otvorite ekran.
- 6 Povežite kabl table sa dugmetom za napajanje na matičnu ploču.

## Dopunski koraci

- 1 Sledite proceduru od koraka 3 do koraka 8 u delu "[Postavljanje osnove računara](#)".
- 2 Postavite [tastaturu](#).
- 3 Postavite [bežičnu karticu](#).
- 4 Postavite [čvrsti disk](#).
- 5 Postavite [poklopac osnove](#).
- 6 Postavite [optički disk](#).
- 7 Postavite [bateriju](#).





# Uklanjanje matične ploče

---

 **UPOZORENJE:** Pre rada u unutrašnjosti računara, pročitajte bezbednosne informacije koje ste dobili uz računar i sledite korake u delu [Pre rada u unutrašnjosti računara](#). Nakon rada u unutrašnjosti računara, sledite uputstva u delu [Nakon rada u unutrašnjosti računara](#). Za dodatne informacije o najboljim praksama pogledajte početnu stranu za usklađenost sa propisima na [dell.com/regulatory\\_compliance](http://dell.com/regulatory_compliance).

 **NAPOMENA:** Servisna oznaka vašeg računara je sačuvana na matičnoj ploči. Nakon zamene matične ploče morate uneti servisnu oznaku u program za podešavanje BIOS-a.

 **NAPOMENA:** Zamenom matične ploče brišu se sve promene koje ste izvršili u BIOS-u koristeći program za podešavanje BIOS-a. Nakon zamene matične ploče morate ponovo izvršiti željene promene.

 **NAPOMENA:** Pre odspajanja kablova sa matične ploče pribelžite položaj konektora, tako da ih možete ispravno ponovo priključiti nakon što zamenite matičnu ploču.

## Pripremni koraci

- 1 Uklonite [bateriju](#).
- 2 Uklonite [optički disk](#).
- 3 Uklonite [poklopac osnove](#).
- 4 Uklonite [čvrsti disk](#).
- 5 Uklonite [bežičnu karticu](#).
- 6 Uklonite [tastaturu](#).
- 7 Sledite proceduru od koraka 1 do koraka 7 u delu "[Uklanjanje osnove računara](#)".
- 8 Uklonite [U/I ploču](#).

## Procedura

- 1 Preokrenite računar i otvorite ekran.
- 2 Odspojite kabl ploče dugmeta za napajanje sa matične ploče.

- 3 Podignite rezu konektora i odspojite kabl table osetljive na dodir iz konektora na maitčnoj ploči.

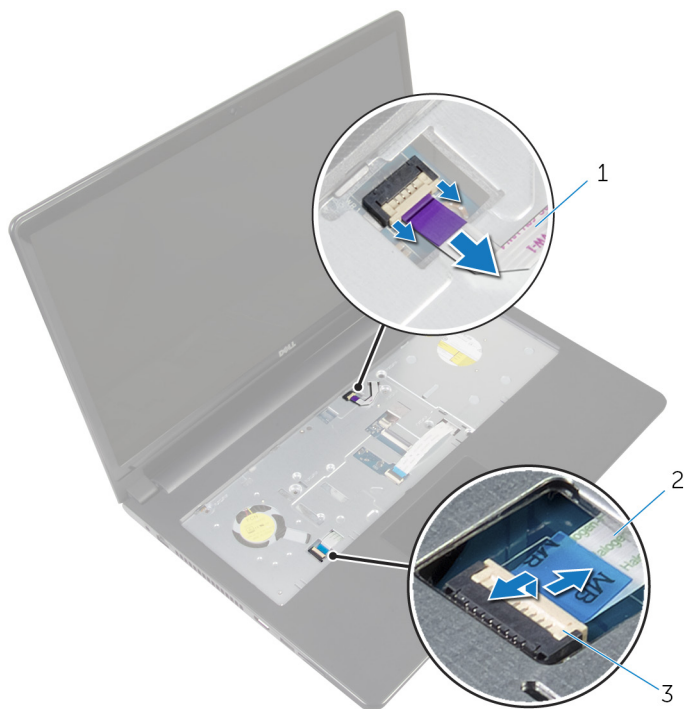

1 kabl ploče dugmeta za napajanje

2 kabl table osetljive na dodir

3 reza

- 4 Zatvorite ploču ekrana i preokrenite računar.
- 5 Podignite rezu konektora i odspojite kabl ekrana iz konektora na maitčnoj ploči.

- 6 Uklonite zavrtnaj koji pričvršćuje matičnu ploču za sklop oslonca za dlanove.

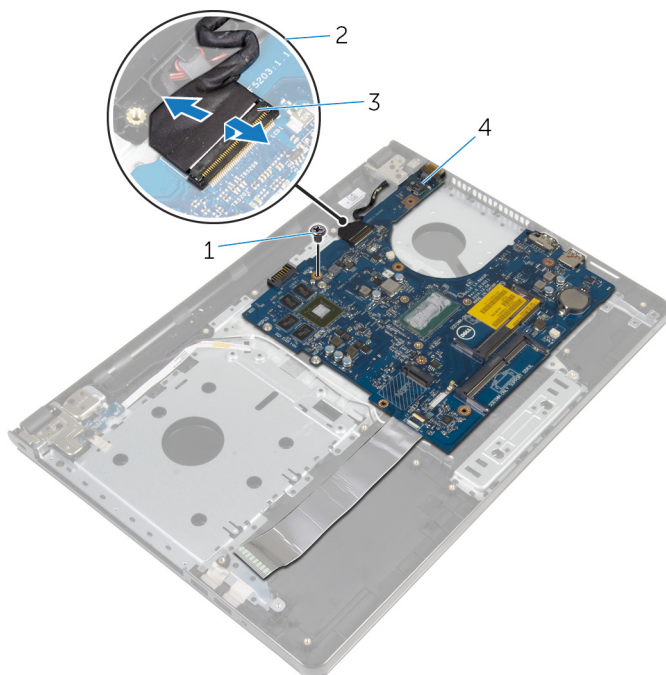

1 zavrtnaj

2 kabl ekrana

3 reza

4 matična ploča

- 7 Pažljivo podignite matičnu ploču od unutrašnje ivice i oslobodite portove iz utičnica na sklop oslonca za dlanove.

**8** Preokrenite matičnu ploču.

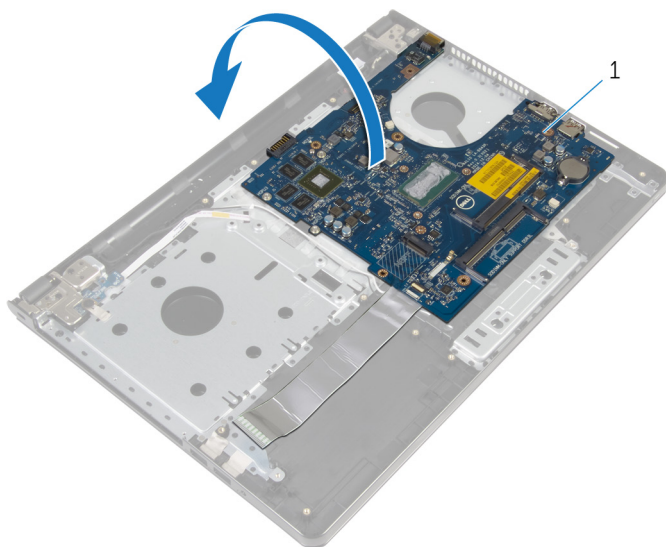

1 matična ploča

**9** Podignite rezu i odvojite kabl U/I ploče od matične ploče.

**10** Odvojite kabl porta adaptera za napajanje sa matične ploče.

**11** Podignite matičnu ploču sa sklopa oslonca za dlanove.

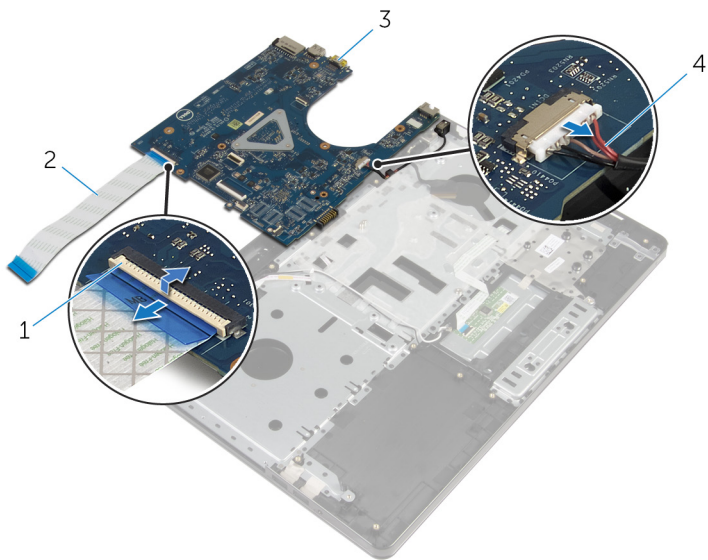

1 reza

3 matična ploča

2 kabl U/I ploče

4 kabl porta adaptera za napajanje

# Postavljanje matične ploče

---

 **UPOZORENJE:** Pre rada u unutrašnjosti računara, pročitajte bezbednosne informacije koje ste dobili uz računar i sledite korake u delu [Pre rada u unutrašnjosti računara](#). Nakon rada u unutrašnjosti računara, sledite uputstva u delu [Nakon rada u unutrašnjosti računara](#). Za dodatne informacije o najboljim praksama pogledajte početnu stranu za usklađenost sa propisima na [dell.com/regulatory\\_compliance](http://dell.com/regulatory_compliance).

 **NAPOMENA:** Servisna oznaka vašeg računara je sačuvana na matičnoj ploči. Nakon zamene matične ploče morate uneti servisnu oznaku u program za podešavanje BIOS-a.

 **NAPOMENA:** Zamenom matične ploče brišu se sve promene koje ste izvršili u BIOS-u koristeći program za podešavanje BIOS-a. Nakon zamene matične ploče morate ponovo izvršiti željene promene.

## Procedura

- 1 Povežite kabl porta adaptera za napajanje na matičnu ploču.
- 2 Gurnite kabl U/I ploče u konektor i pritisnite rezu konektora da biste učvrstili kabl na matičnoj ploči.
- 3 Preokrenite matičnu ploču.
- 4 Gurnite portove na matičnoj ploči u priključke na sklopu oslonca za dlanove i postavite matičnu ploču na sklop oslonca za dlanove.
- 5 Poravnajte otvor za zavrtnanj na matičnoj ploči sa otvorom za zavrtnanj na sklopu oslonca za dlanove.
- 6 Postavite zavrtnanj koji pričvršćuje matičnu ploču za sklop oslonca za dlanove.
- 7 Gurnite kabl ekrana u konektor i pritisnite rezu konektora da biste učvrstili kabl na matičnoj ploči.
- 8 Preokrenite računar i otvorite ekran.
- 9 Gurnite kabl table osetljive na dodir u konektor i pritisnite rezu da biste učvrstili kabl.
- 10 Povežite kabl table sa dugmetom za napajanje na matičnu ploču.

# Dopunski koraci

- 1 Postavite [U/I ploču](#).
- 2 Sledite proceduru od koraka 3 do koraka 8 u delu "[Postavljanje osnove računara](#)".
- 3 Postavite [tastaturu](#).
- 4 Postavite [bežičnu karticu](#).
- 5 Postavite [čvrsti disk](#).
- 6 Postavite [poklopac osnove](#).
- 7 Postavite [optički disk](#).
- 8 Postavite [bateriju](#).

# Uklanjanje sklopa ekrana

---



**UPOZORENJE:** Pre rada u unutrašnjosti računara, pročitajte bezbednosne informacije koje ste dobili uz računar i sledite korake u delu [Pre rada u unutrašnjosti računara](#). Nakon rada u unutrašnjosti računara, sledite uputstva u delu [Nakon rada u unutrašnjosti računara](#). Za dodatne informacije o najboljim praksama pogledajte početnu stranu za usklađenost sa propisima na [dell.com/regulatory\\_compliance](http://dell.com/regulatory_compliance).

## Pripremni koraci

- 1 Uklonite [bateriju](#).
- 2 Uklonite [optički disk](#).
- 3 Uklonite [poklopac osnove](#).
- 4 Uklonite [čvrsti disk](#).
- 5 Uklonite [bežičnu karticu](#).
- 6 Uklonite [tastaturu](#).
- 7 Sledite proceduru od koraka 1 do koraka 7 u delu "[Uklanjanje osnove računara](#)".

## Procedura

- 1 Pribeležite putanju kabla antene i uklonite kabl iz vodica za usmeravanje.
- 2 Podignite rezu i odspojite kabl ekrana sa matične ploče.



- 3** Pribeležite putanju kabla ekrana i uklonite kabl iz vodica za usmeravanje.

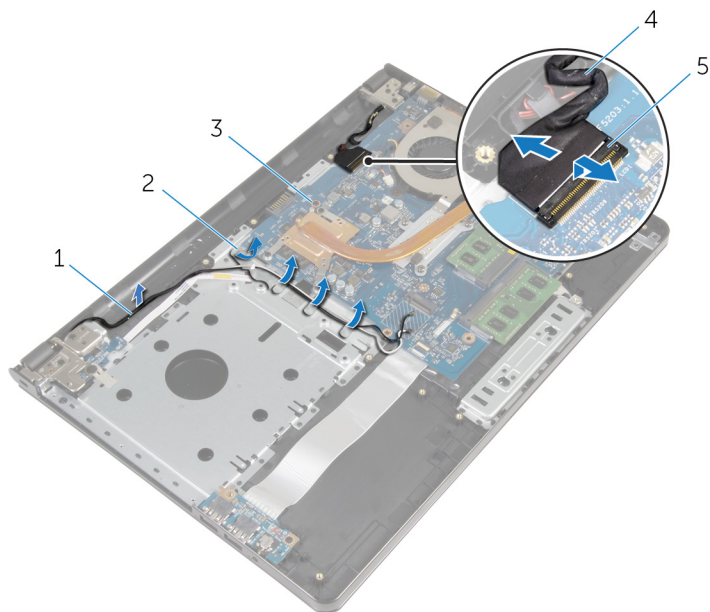

- |   |                |   |                       |
|---|----------------|---|-----------------------|
| 1 | kablovi antene | 2 | vodice za usmeravanje |
| 3 | matična ploča  | 4 | kabl ekrana           |
| 5 | reza           |   |                       |

- 4** Preokrenite računar.
- 5** Otvorite ekran pod uglom od 90 stepeni.
- 6** Postavite računar na ivicu stola tako da se sklop oslonca za dlanove nalazi na stolu a sklop ekrana iza ivice stola tako da su zglobovi ekrana okrenuti nagore.
- 7** Uklonite zavrtnje kojima su zglobovi ekrana pričvršćeni za sklop oslonca za dlanove.

**8** Podignite sklop ekrana sa sklopa oslonca za dlanove.

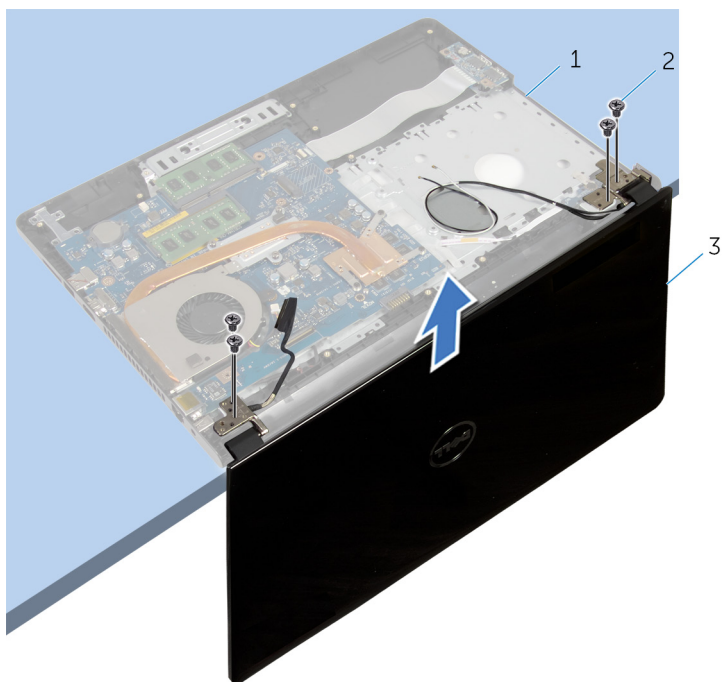

1 sklop oslonca za dlanove

2 zavrtnji (4)

3 sklop ekrana

# Postavljanje sklopa ekrana

---



**UPOZORENJE:** Pre rada u unutrašnjosti računara, pročitajte bezbednosne informacije koje ste dobili uz računar i sledite korake u delu [Pre rada u unutrašnjosti računara](#). Nakon rada u unutrašnjosti računara, sledite uputstva u delu [Nakon rada u unutrašnjosti računara](#). Za dodatne informacije o najboljim praksama pogledajte početnu stranu za usklađenost sa propisima na [dell.com/regulatory\\_compliance](http://dell.com/regulatory_compliance).

## Procedura

- 1 Postavite sklop oslonca za dlanove na ivicu stola tako da je dugmasta baterija okrenuta suprotno od ivice.
- 2 Poravnajte otvore za zavrtnje na zglobovima ekrana sa otvorima za zavrtnje na sklopu oslonca za dlanove.
- 3 Postavite zavrtnje koji pričvršćuju zglobove ekrana za sklop oslonca za dlanove.
- 4 Zatvorite ekran i preokrenite računar.
- 5 Provucite kabl ekrana kroz vodice za usmeravanje na sklopu oslonca za dlanove.
- 6 Provucite kabl ekrana do konektora i pritisnite rezu da biste povezali kabl ekrana na matičnu ploču.
- 7 Provucite kabl antene kroz vodice za usmeravanje na sklopu oslonca za dlanove.

## Dopunski koraci

- 1 Sledite proceduru od koraka 3 do koraka 8 u delu "[Postavljanje osnove računara](#)".
- 2 Postavite [tastaturu](#).
- 3 Postavite [bežičnu karticu](#).
- 4 Postavite [čvrsti disk](#).
- 5 Postavite [poklopac osnove](#).
- 6 Postavite [optički disk](#).
- 7 Postavite [bateriju](#).

# Uklanjanje okna ekrana

---



**UPOZORENJE:** Pre rada u unutrašnjosti računara, pročitajte bezbednosne informacije koje ste dobili uz računar i sledite korake u delu [Pre rada u unutrašnjosti računara](#). Nakon rada u unutrašnjosti računara, sledite uputstva u delu [Nakon rada u unutrašnjosti računara](#). Za dodatne informacije o najboljim praksama pogledajte početnu stranu za usklađenost sa propisima na [dell.com/regulatory\\_compliance](http://dell.com/regulatory_compliance).

## Pripremni koraci

- 1 Uklonite [bateriju](#).
- 2 Uklonite [optički disk](#).
- 3 Uklonite [poklopac osnove](#).
- 4 Uklonite [čvrsti disk](#).
- 5 Uklonite [bežičnu karticu](#).
- 6 Uklonite [tastaturu](#).
- 7 Sledite proceduru od koraka 1 do koraka 7 u delu "[Uklanjanje osnove računara](#)".
- 8 Uklonite [sklop ekrana](#).

## Procedura

- 1 Vrhovima prstiju pažljivo odvojite i podignite unutrašnju ivicu okna ekrana.

2 Uklonite okno ekrana sa zadnjeg poklopca ekrana.



1 okno ekrana

2 zadnji poklopac ekrana

# Postavljanje okna ekrana

---



**UPOZORENJE:** Pre rada u unutrašnjosti računara, pročitajte bezbednosne informacije koje ste dobili uz računar i sledite korake u delu [Pre rada u unutrašnjosti računara](#). Nakon rada u unutrašnjosti računara, sledite uputstva u delu [Nakon rada u unutrašnjosti računara](#). Za dodatne informacije o najboljim praksama pogledajte početnu stranu za usklađenost sa propisima na [dell.com/regulatory\\_compliance](http://dell.com/regulatory_compliance).

## Procedura

Poravnajte okno ekrana sa zadnjim poklopcem ekrana i pažljivo utisnite okno ekrana u ležište.

## Dopunski koraci

- 1 Postavite [sklop ekrana](#).
- 2 Sledite proceduru od koraka 3 do koraka 8 u delu "[Postavljanje osnove računara](#)".
- 3 Postavite [tastaturu](#).
- 4 Postavite [bežičnu karticu](#).
- 5 Postavite [čvrsti disk](#).
- 6 Postavite [poklopac osnove](#).
- 7 Postavite [optički disk](#).
- 8 Postavite [bateriju](#).

# Uklanjanje ploče ekrana

---



**UPOZORENJE:** Pre rada u unutrašnjosti računara, pročitajte bezbednosne informacije koje ste dobili uz računar i sledite korake u delu [Pre rada u unutrašnjosti računara](#). Nakon rada u unutrašnjosti računara, sledite uputstva u delu [Nakon rada u unutrašnjosti računara](#). Za dodatne informacije o najboljim praksama pogledajte početnu stranu za usklađenost sa propisima na [dell.com/regulatory\\_compliance](http://dell.com/regulatory_compliance).

## Pripremni koraci

- 1 Uklonite [bateriju](#).
- 2 Uklonite [optički disk](#).
- 3 Uklonite [poklopac osnove](#).
- 4 Uklonite [čvrsti disk](#).
- 5 Uklonite [bežičnu karticu](#).
- 6 Uklonite [tastaturu](#).
- 7 Sledite proceduru od koraka 1 do koraka 7 u delu "[Uklanjanje osnove računara](#)".
- 8 Uklonite [sklop ekrana](#).
- 9 Uklonite [okno ekrana](#).

## Procedura

- 1 Uklonite zavrtnje kojima je ploča ekrana pričvršćena za zadnji poklopac ekrana.

**2** Pažljivo podignite i preokrenite ploču ekrana.

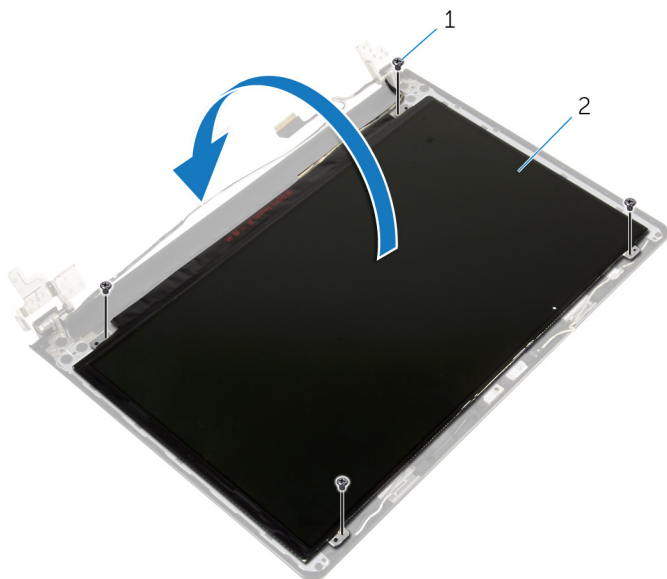

1 zavrtnji (4)

2 ploča ekrana

**3** Odlepите traku koja je zalepljena preko kabla ekrana.



- 4** Izvadite kabl ekrana iz konektora kabla ploče ekrana.

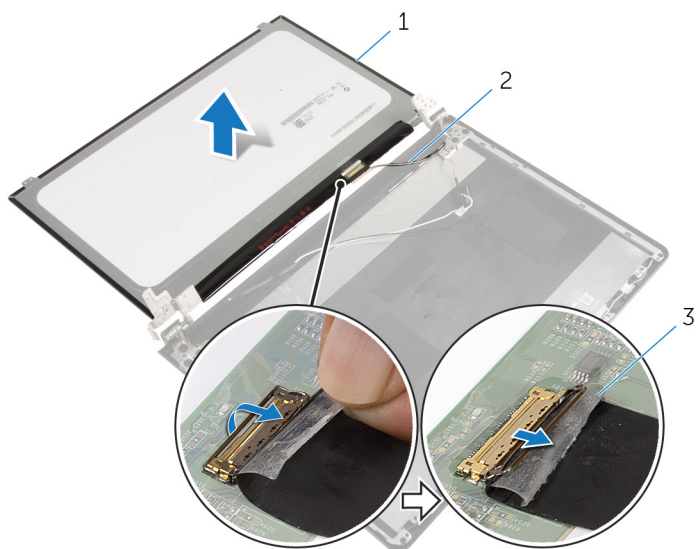

1 ploča ekrana

2 kabl ekrana

3 traka

- 5** Podignite ploču ekrana sa zadnjeg poklopca ekrana.

# Postavljanje ploče ekrana

---



**UPOZORENJE:** Pre rada u unutrašnjosti računara, pročitajte bezbednosne informacije koje ste dobili uz računar i sledite korake u delu [Pre rada u unutrašnjosti računara](#). Nakon rada u unutrašnjosti računara, sledite uputstva u delu [Nakon rada u unutrašnjosti računara](#). Za dodatne informacije o najboljim praksama pogledajte početnu stranu za usklađenost sa propisima na [dell.com/regulatory\\_compliance](http://dell.com/regulatory_compliance).

## Procedura

- 1 Povežite kabl ekrana sa konektorom ploče ekrana.
- 2 Zalepite traku koja učvršćuje kabl ekrana.
- 3 Pažljivo postavite ploču ekrana na zadnji poklopac ekrana i poravnajte otvore za zavrtnje na ploči ekrana sa otvorima za zavrtnje na zadnjem poklopcu ekrana.
- 4 Postavite zavrtnje kojima je ploča ekrana pričvršćena za zadnji poklopac ekrana.

## Dopunski koraci

- 1 Postavite [okno ekrana](#).
- 2 Postavite [sklop ekrana](#).
- 3 Sledite proceduru od koraka 3 do koraka 8 u delu "[Postavljanje osnove računara](#)".
- 4 Postavite [tastaturu](#).
- 5 Postavite [bežičnu karticu](#).
- 6 Postavite [čvrsti disk](#).
- 7 Postavite [poklopac osnove](#).
- 8 Postavite [optički disk](#).
- 9 Postavite [bateriju](#).

# Uklanjanje zglobova ekrana

---



**UPOZORENJE:** Pre rada u unutrašnjosti računara, pročitajte bezbednosne informacije koje ste dobili uz računar i sledite korake u delu [Pre rada u unutrašnjosti računara](#). Nakon rada u unutrašnjosti računara, sledite uputstva u delu [Nakon rada u unutrašnjosti računara](#). Za dodatne informacije o najboljim praksama pogledajte početnu stranu za usklađenost sa propisima na [dell.com/regulatory\\_compliance](http://dell.com/regulatory_compliance).

## Pripremni koraci

- 1 Uklonite [bateriju](#).
- 2 Uklonite [optički disk](#).
- 3 Uklonite [poklopac osnove](#).
- 4 Uklonite [čvrsti disk](#).
- 5 Uklonite [bežičnu karticu](#).
- 6 Uklonite [tastaturu](#).
- 7 Sledite proceduru od koraka 1 do koraka 7 u delu "[Uklanjanje osnove računara](#)".
- 8 Uklonite [sklop ekrana](#).
- 9 Uklonite [okno ekrana](#).
- 10 Uklonite [ploču ekrana](#).

## Procedura

- 1 Uklonite zavrtnje kojima su zglobovi ekrana pričvršćeni za zadnji poklopac ekrana.

2 Podignite zglobove ekrana sa zadnjeg poklopca ekrana.

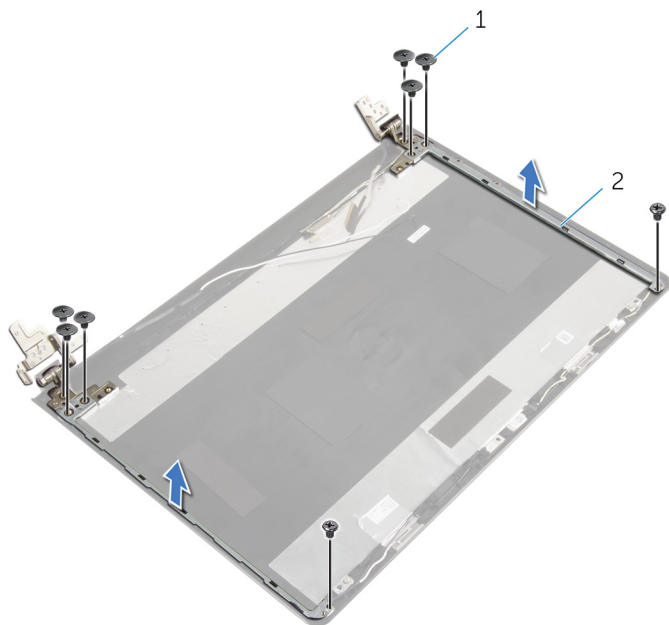

1 zavrtnji (8)

2 zglobovi ekrana (2)

# Postavljanje zglobova ekrana

---



**UPOZORENJE:** Pre rada u unutrašnjosti računara, pročitajte bezbednosne informacije koje ste dobili uz računar i sledite korake u delu [Pre rada u unutrašnjosti računara](#). Nakon rada u unutrašnjosti računara, sledite uputstva u delu [Nakon rada u unutrašnjosti računara](#). Za dodatne informacije o najboljim praksama pogledajte početnu stranu za usklađenost sa propisima na [dell.com/regulatory\\_compliance](http://dell.com/regulatory_compliance).

## Procedura

- 1 Poravnajte otvore za zavrtnje na zglobovima ekrana sa otvorima za zavrtnje na zadnjem poklopcu ekrana.
- 2 Postavite zavrtnje koji pričvršćuju zglobove ekrana za zadnji poklopac ekrana.

## Dopunski koraci

- 1 Postavite [ploču ekrana](#).
- 2 Postavite [okno ekrana](#).
- 3 Postavite [sklop ekrana](#).
- 4 Sledite proceduru od koraka 3 do koraka 8 u delu "[Postavljanje osnove računara](#)".
- 5 Postavite [tastaturu](#).
- 6 Postavite [bežičnu karticu](#).
- 7 Postavite [čvrsti disk](#).
- 8 Postavite [poklopac osnove](#).
- 9 Postavite [optički disk](#).
- 10 Postavite [bateriju](#).

# Uklanjanje kabla ekrana

---



**UPOZORENJE:** Pre rada u unutrašnjosti računara, pročitajte bezbednosne informacije koje ste dobili uz računar i sledite korake u delu [Pre rada u unutrašnjosti računara](#). Nakon rada u unutrašnjosti računara, sledite uputstva u delu [Nakon rada u unutrašnjosti računara](#). Za dodatne informacije o najboljim praksama pogledajte početnu stranu za usklađenost sa propisima na [dell.com/regulatory\\_compliance](http://dell.com/regulatory_compliance).

## Pripremni koraci

- 1 Uklonite [bateriju](#).
- 2 Uklonite [optički disk](#).
- 3 Uklonite [poklopac osnove](#).
- 4 Uklonite [čvrsti disk](#).
- 5 Uklonite [bežičnu karticu](#).
- 6 Uklonite [tastaturu](#).
- 7 Sledite proceduru od koraka 1 do koraka 7 u delu "[Uklanjanje osnove računara](#)".
- 8 Uklonite [sklop ekrana](#).
- 9 Uklonite [okno ekrana](#).
- 10 Uklonite [ploču ekrana](#).
- 11 Uklonite [zglobove ekrana](#).

## Procedura

- 1 Odspojite kabl kamere sa konektora na modulu kamere.
- 2 Odlepите traku koja učvršćuje kabl kamere za zadnji poklopac ekrana.
- 3 Pribeležite putanju kabla kamere i izvadite kabl kamere iz zadnjeg poklopca ekrana.

- 4 Pribeležite putanju kablja ekrana i izvadite kabl ekrana iz zadnjeg poklopca ekrana.

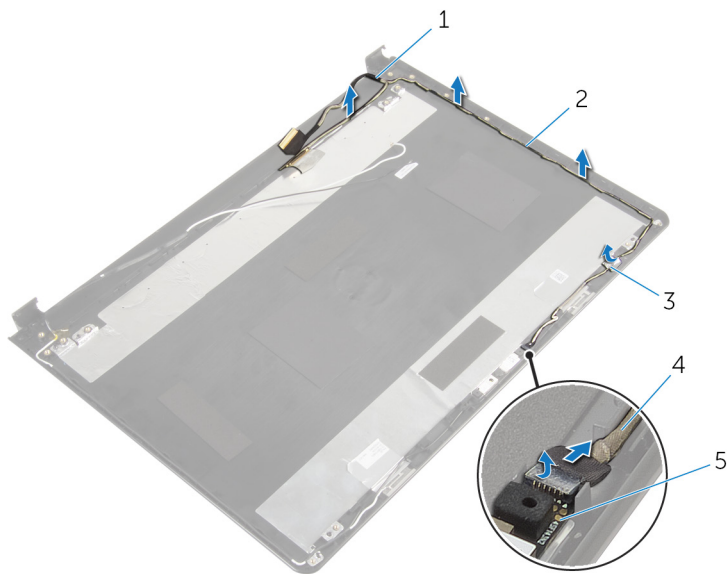

1 kabl ekrana

3 traka

5 modul kamere

2 vođice za usmeravanje

4 kabl kamere

# Postavljanje kabla ekrana

---



**UPOZORENJE:** Pre rada u unutrašnjosti računara, pročitajte bezbednosne informacije koje ste dobili uz računar i sledite korake u delu [Pre rada u unutrašnjosti računara](#). Nakon rada u unutrašnjosti računara, sledite uputstva u delu [Nakon rada u unutrašnjosti računara](#). Za dodatne informacije o najboljim praksama pogledajte početnu stranu za usklađenost sa propisima na [dell.com/regulatory\\_compliance](http://dell.com/regulatory_compliance).

## Procedura

- 1 Provucite kabl ekrana kroz vođice za usmeravanje na zadnjem poklopcu ekrana.
- 2 Provucite kabl kamere kroz vođice za usmeravanje na zadnjem poklopcu ekrana.
- 3 Zalepите traku kojom je kabl kamere pričvršćen za zadnji poklopac ekrana.
- 4 Povežite kabl kamere sa konektorom na modulu kamere.

## Dopunski koraci

- 1 Postavite [zglobove ekrana](#).
- 2 Postavite [ploču ekrana](#).
- 3 Postavite [okno ekrana](#).
- 4 Postavite [sklop ekrana](#).
- 5 Sledite proceduru od koraka 3 do koraka 8 u delu "[Postavljanje osnove računara](#)".
- 6 Postavite [tastaturu](#).
- 7 Postavite [bežičnu karticu](#).
- 8 Postavite [čvrsti disk](#).
- 9 Postavite [poklopac osnove](#).
- 10 Postavite [optički disk](#).
- 11 Postavite [bateriju](#).



# Uklanjanje sklopa zadnjeg poklopca ekrana i antene

---



**UPOZORENJE:** Pre rada u unutrašnjosti računara, pročitajte bezbednosne informacije koje ste dobili uz računar i sledite korake u delu [Pre rada u unutrašnjosti računara](#). Nakon rada u unutrašnjosti računara, sledite uputstva u delu [Nakon rada u unutrašnjosti računara](#). Za dodatne informacije o najboljim praksama pogledajte početnu stranu za usklađenost sa propisima na [dell.com/regulatory\\_compliance](http://dell.com/regulatory_compliance).

## Pripremni koraci

- 1 Uklonite [bateriju](#).
- 2 Uklonite [optički disk](#).
- 3 Uklonite [poklopac osnove](#).
- 4 Uklonite [čvrsti disk](#).
- 5 Uklonite [bežičnu karticu](#).
- 6 Uklonite [tastaturu](#).
- 7 Sledite proceduru od koraka 1 do koraka 7 u delu "[Uklanjanje osnove računara](#)".
- 8 Uklonite [sklop ekrana](#).
- 9 Uklonite [okno ekrana](#).
- 10 Uklonite [ploču ekrana](#).
- 11 Uklonite [zglobove ekrana](#).
- 12 Uklonite [kabl ekrana](#).

## Procedura

Nakon obavljanja svih pripremnih koraka, ostaje nam sklop zadnjeg poklopca ekrana i antene.

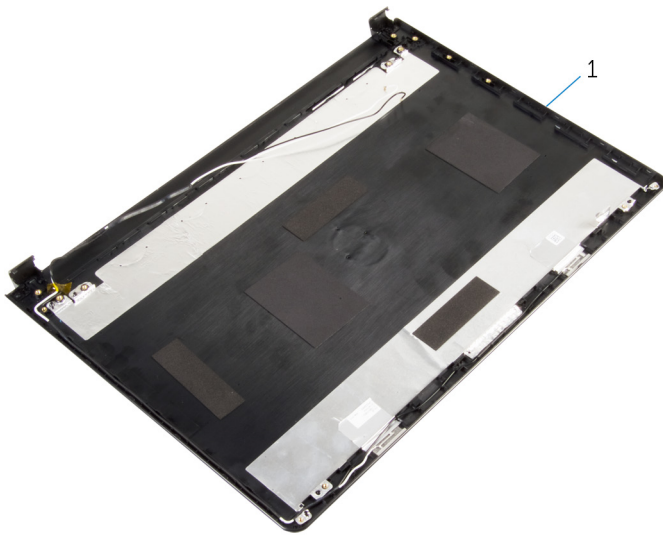

- 1 sklop poklopca ekrana i antene

# Postavljanje sklopa zadnjeg poklopca ekrana i antene

---



**UPOZORENJE:** Pre rada u unutrašnjosti računara, pročitajte bezbednosne informacije koje ste dobili uz računar i sledite korake u delu [Pre rada u unutrašnjosti računara](#). Nakon rada u unutrašnjosti računara, sledite uputstva u delu [Nakon rada u unutrašnjosti računara](#). Za dodatne informacije o najboljim praksama pogledajte početnu stranu za usklađenost sa propisima na [dell.com/regulatory\\_compliance](http://dell.com/regulatory_compliance).

## Procedura

Postavite zadnji poklopac ekrana na ravnu površinu.

## Dopunski koraci

- 1 Postavite [kabl ekrana](#).
- 2 Postavite [zglobove ekrana](#).
- 3 Postavite [ploču ekrana](#).
- 4 Postavite [okno ekrana](#).
- 5 Postavite [sklop ekrana](#).
- 6 Sledite proceduru od koraka 3 do koraka 8 u delu "[Postavljanje osnove računara](#)".
- 7 Postavite [tastaturu](#).
- 8 Postavite [bežičnu karticu](#).
- 9 Postavite [čvrsti disk](#).
- 10 Postavite [poklopac osnove](#).
- 11 Postavite [optički disk](#).
- 12 Postavite [bateriju](#).

# Uklanjanje kamere

---



**UPOZORENJE:** Pre rada u unutrašnjosti računara, pročitajte bezbednosne informacije koje ste dobili uz računar i sledite korake u delu [Pre rada u unutrašnjosti računara](#). Nakon rada u unutrašnjosti računara, sledite uputstva u delu [Nakon rada u unutrašnjosti računara](#). Za dodatne informacije o najboljim praksama pogledajte početnu stranu za usklađenost sa propisima na [dell.com/regulatory\\_compliance](http://dell.com/regulatory_compliance).

## Pripremni koraci

- 1 Uklonite [bateriju](#).
- 2 Uklonite [optički disk](#).
- 3 Uklonite [poklopac osnove](#).
- 4 Uklonite [čvrsti disk](#).
- 5 Uklonite [bežičnu karticu](#).
- 6 Uklonite [tastaturu](#).
- 7 Sledite proceduru od koraka 1 do koraka 7 u delu "[Uklanjanje osnove računara](#)".
- 8 Uklonite [sklop ekrana](#).
- 9 Uklonite [okno ekrana](#).

## Procedura

- 1 Odspojite kabl kamere sa kamere.
- 2 Pomoću plastične olovke pažljivo odvojite kameru od zadnjeg poklopca ekrana.

**3** Podignite kameru sa zadnjeg poklopca ekrana.

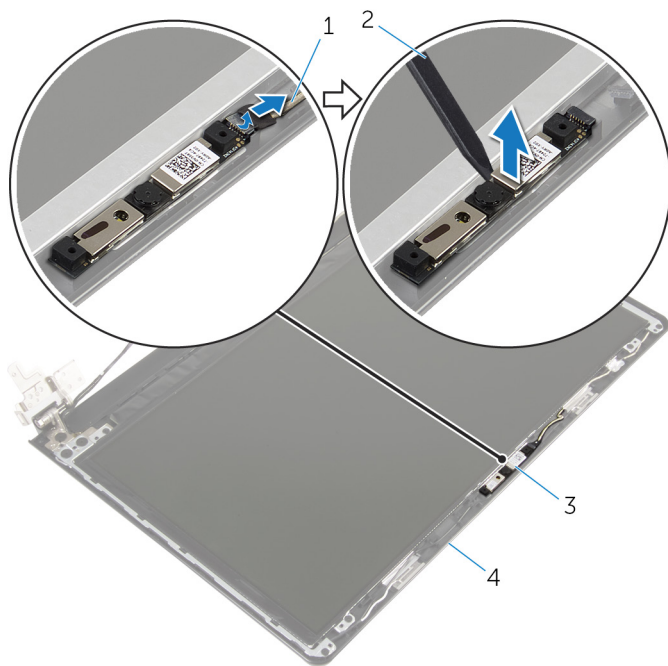

1 kabl kamere

3 kameru

2 plastična olovka

4 zadnji poklopac ekrana

# Postavljanje kamere

---



**UPOZORENJE:** Pre rada u unutrašnjosti računara, pročitajte bezbednosne informacije koje ste dobili uz računar i sledite korake u delu [Pre rada u unutrašnjosti računara](#). Nakon rada u unutrašnjosti računara, sledite uputstva u delu [Nakon rada u unutrašnjosti računara](#). Za dodatne informacije o najboljim praksama pogledajte početnu stranu za usklađenost sa propisima na [dell.com/regulatory\\_compliance](http://dell.com/regulatory_compliance).

## Procedura

- 1 Pomoću stuba za poravnanje, pričvrstite kameru na zadnji poklopac ekrana.
- 2 Povežite kabl kamere na konektor kamere.

## Dopunski koraci

- 1 Postavite [okno ekrana](#).
- 2 Postavite [sklop ekrana](#).
- 3 Sledite proceduru od koraka 3 do koraka 8 u delu "[Postavljanje osnove računara](#)".
- 4 Postavite [tastaturu](#).
- 5 Postavite [bežičnu karticu](#).
- 6 Postavite [čvrsti disk](#).
- 7 Postavite [poklopac osnove](#).
- 8 Postavite [optički disk](#).
- 9 Postavite [bateriju](#).

# Uklanjanje porta adaptera za napajanje

---



**UPOZORENJE:** Pre rada u unutrašnjosti računara, pročitajte bezbednosne informacije koje ste dobili uz računar i sledite korake u delu [Pre rada u unutrašnjosti računara](#). Nakon rada u unutrašnjosti računara, sledite uputstva u delu [Nakon rada u unutrašnjosti računara](#). Za dodatne informacije o najboljim praksama pogledajte početnu stranu za usklađenost sa propisima na [dell.com/regulatory\\_compliance](http://dell.com/regulatory_compliance).

## Pripremni koraci

- 1 Uklonite [bateriju](#).
- 2 Uklonite [optički disk](#).
- 3 Uklonite [poklopac osnove](#).
- 4 Uklonite [čvrsti disk](#).
- 5 Uklonite [bežičnu karticu](#).
- 6 Uklonite [tastaturu](#).
- 7 Sledite proceduru od koraka 1 do koraka 7 u delu "[Uklanjanje osnove računara](#)".
- 8 Uklonite [U/I ploču](#).
- 9 Uklonite [sklop ekrana](#).
- 10 Uklonite [matičnu ploču](#).

## Procedura

- 1 Pribeležite putanju kabla porta adaptera za napajanje i izvadite kabl iz vođica za usmeravanje na sklopu oslonca za dlanove.
- 2 Uklonite zavrtanj kojim je port adaptera za napajanje pričvršćen za sklop oslonca za dlanove.

- 3** Podignite port adaptera za napajanje zajedno sa kablom sa sklopa oslonca za dlanove.

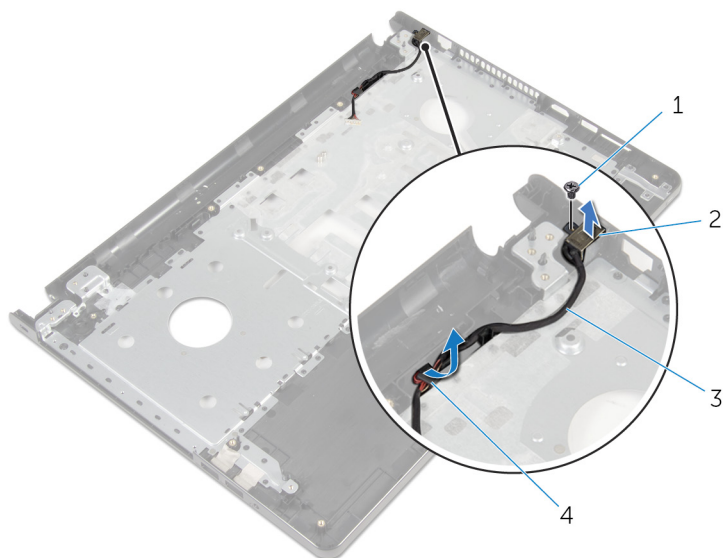

1 zavrtanj

3 kabl porta adaptera za napajanje

2 port adaptera za napajanje

4 vodice za usmeravanje



# Postavljanje porta adaptera za napajanje

---



**UPOZORENJE:** Pre rada u unutrašnjosti računara, pročitajte bezbednosne informacije koje ste dobili uz računar i sledite korake u delu [Pre rada u unutrašnjosti računara](#). Nakon rada u unutrašnjosti računara, sledite uputstva u delu [Nakon rada u unutrašnjosti računara](#). Za dodatne informacije o najboljim praksama pogledajte početnu stranu za usklađenost sa propisima na [dell.com/regulatory\\_compliance](http://dell.com/regulatory_compliance).

## Procedura

- 1 Gurnite port adaptera za napajanje u ležište.
- 2 Postavite zavrtanj koji pričvršćuje port adaptera za napajanje za sklop oslonca za dlanove.
- 3 Provucite kabl porta adaptera za napajanje kroz vođice za usmeravanje na sklopu oslonca za dlanove.

## Dopunski koraci

- 1 Postavite [matičnu ploču](#).
- 2 Postavite [sklop ekrana](#).
- 3 Postavite [U/I ploču](#).
- 4 Sledite proceduru od koraka 3 do koraka 8 u delu "[Postavljanje osnove računara](#)".
- 5 Postavite [tastaturu](#).
- 6 Postavite [bežičnu karticu](#).
- 7 Postavite [čvrsti disk](#).
- 8 Postavite [poklopac osnove](#).
- 9 Postavite [optički disk](#).
- 10 Postavite [bateriju](#).

# Uklanjanje sklopa oslonca za dlanove

---



**UPOZORENJE:** Pre rada u unutrašnjosti računara, pročitajte bezbednosne informacije koje ste dobili uz računar i sledite korake u delu [Pre rada u unutrašnjosti računara](#). Nakon rada u unutrašnjosti računara, sledite uputstva u delu [Nakon rada u unutrašnjosti računara](#). Za dodatne informacije o najboljim praksama pogledajte početnu stranu za usklađenost sa propisima na [dell.com/regulatory\\_compliance](http://dell.com/regulatory_compliance).

## Pripremni koraci

- 1 Uklonite [bateriju](#).
- 2 Uklonite [optički disk](#).
- 3 Uklonite [poklopac osnove](#).
- 4 Uklonite [čvrsti disk](#).
- 5 Uklonite [bežičnu karticu](#).
- 6 Uklonite [tastaturu](#).
- 7 Sledite proceduru od koraka 1 do koraka 7 u delu "[Uklanjanje osnove računara](#)".
- 8 Uklonite [U/I ploču](#).
- 9 Uklonite [sklop ekrana](#).
- 10 Uklonite [modul dugmeta za napajanje](#).
- 11 Uklonite [matičnu ploču](#).
- 12 Uklonite [port adaptera za napajanje](#).

## Procedura

Nakon obavljanja svih pripremnih koraka, ostaje nam sklop oslonca za dlanove.



1 sklop oslonca za dlanove

2 kabl table osetljive na dodir

# Postavljanje sklopa oslonca za dlanove

---

 **UPOZORENJE:** Pre rada u unutrašnjosti računara, pročitajte bezbednosne informacije koje ste dobili uz računar i sledite korake u delu [Pre rada u unutrašnjosti računara](#). Nakon rada u unutrašnjosti računara, sledite uputstva u delu [Nakon rada u unutrašnjosti računara](#). Za dodatne informacije o najboljim praksama pogledajte početnu stranu za usklađenost sa propisima na [dell.com/regulatory\\_compliance](http://dell.com/regulatory_compliance).

## Procedura

Postavite sklop oslonca za dlanove na ravnu površinu.



## Dopunski koraci

- 1 Postavite [port adaptera za napajanje](#).
- 2 Postavite [matičnu ploču](#).
- 3 Postavite [modul dugmeta za napajanje](#).
- 4 Postavite [sklop ekrana](#).
- 5 Postavite [U/I ploču](#).
- 6 Sledite proceduru od koraka 3 do koraka 8 u delu "[Postavljanje osnove računara](#)".
- 7 Postavite [tastaturu](#).
- 8 Postavite [bežičnu karticu](#).
- 9 Postavite [čvrsti disk](#).
- 10 Postavite [poklopac osnove](#).
- 11 Postavite [optički disk](#).
- 12 Postavite [bateriju](#).

# Ažuriranje BIOS-a

---

Možda ćete morati da ažurirate BIOS kada je dostupna njegova dopuna ili kada menjate matičnu ploču. Da biste ažurirali BIOS:

- 1 Uključite računar.
- 2 Idite na **dell.com/support**.
- 3 Kliknite na **Product Support (Podrška za proizvod)**, unesite servisnu oznaku vašeg laptopa i kliknite na **Submit (Pošalji)**.
  -  **NAPOMENA:** Ako nemate servisnu oznaku, koristite funkciju automatskog pronalaženja ili ručno potražite model računara.
- 4 Kliknite na **Drivers & Downloads (Programi i preuzimanja)**.
- 5 Spustite se niz stranicu i izaberite **BIOS** iz padajuće liste **Category (Kategorija)**.
  -  **NAPOMENA:** U padajućoj listi **Change OS (Promeni OS)**, izaberite operativni sistem instaliran na vašem računaru.
- 6 Proširite **BIOS** da biste prikazali dostupne BIOS datoteke.
- 7 Kliknite na **Download File (Preuzmite datoteku)** da biste preuzeli najnoviju verziju BIOS-a za vaš računar.
- 8 Sačuvajte datoteku i kada se preuzimanje završi, pronađite fasciklu u kojoj ste sačuvali datoteku za ažuriranje BIOS-a.
- 9 Dvaput kliknite na ikonu datoteke za ažuriranje BIOS-a i sledite uputstva koja se pojavljuju na ekranu.